



SEKSIONÁLNE GARÁŽOVÉ BRÁNY

NOVINKA. MatchColor, prednostné farby vzhľadovo rovnaké s domovými a vstupnými dverami Hörmann

HÖRMANN





4

Dobré dôvody
pre sekcionálne
brány Hörmann.



14

Motívy brán.
Inšpirácie.



48

Dizajn.
Vybavenie.
Príslušenstvo.

Zodpovednosť už celé generácie

Rodinný podnik Hörmann má za sebou viac ako 85 rokov skúseností ako špecialista na konštrukčné prvky. To zaväzuje voči aktuálnym a budúcim generáciám. Práve preto hrá pre nás dôležitú úlohu ekologická zodpovednosť. Vyvíjame preto inovatívne riešenia pre trvalo udržateľné výrobky a inteligentnú ochranu životného prostredia.



„DOBŘÉ MENO SI MUSÍTE ZASLŮŽIT PRÁCOU.“

August Hörmann

Celkom podľa predstáv zakladateľa firmy je značka Hörmann skutočným prísľubom kvality a s viac ako 20 miliónmi predaných brán a pohonov patrí k najúspešnejším poskytovateľom Európy. Vďaka celoplošne rozšírenej medzinárodnej distribučnej a servisnej sieti je spoločnosť Hörmann vašim silným partnerom pre vysokokvalitné konštrukčné prvky.

POHĽAD DO BUDÚCNOSTI. Spoločnosť Hörmann napreduje s dobrým príkladom. Preto pokrývame našu potrebu elektrického prúdu v Nemecku na 100 % z ekologického prúdu. Spolu s inteligentným a certifikovaným systémom manažmentu energií, zásielkovým predajom s neutrálnou hodnotou CO₂ a recykláciou cenných materiálov sa ročne ušetrí viac ako 60000 ton CO₂. Navyše kompenzujeme viac ako 100000 ton CO₂ čerpaním veternej energie a zalesňovacími projektami v kooperácii s ClimatePartner.



Ďalšie informácie nájdete na
www.hoermann.de/umwelt



Značková kvalita Made in Germany



Rodinný podnik HÖRMANN ponúka všetky dôležité konštrukčné prvky pre stavbu a modernizáciu z jednej ruky. Tieto prvky sa vyrábajú vo vysokošpecializovaných závodoch podľa najnovšieho stavu techniky. Naši zamestnanci okrem toho intenzívne pracujú na nových výrobkoch, na neustálom ďalšom vývoji a vylepšovaní detailov. Tak vznikajú patenty a tiež popredná pozícia na trhu.





Záruka
10 rokov *

GARANTOVANÁ DLHÁ ŽIVOTNOSŤ. Všetky podstatné komponenty brán a pohonov sa vyvíjajú a vyrábajú v samotnej firme Hörmann. Dlhodobé testy v reálnych podmienkach prispievajú k technicky vyzretým sériovým výrobkom v kvalite Hörmann. Z tohto dôvodu a vďaka nekompromisnému zabezpečeniu kvality získate vo firme Hörmann 10-ročnú záruku na všetky sekcionálne brány a 5-ročnú záruku na pohony Hörmann *

* Podrobné podmienky záruky nájdete na stránke: www.hoermann.com



Otestované
a certifikované

VIAC BEZPEČNOSTI PRE VÁS A VAŠU RODINU.

Sekcionálne brány Hörmann sú preskúšané a certifikované jednotlivo aj v kombinácii s pohonmi Hörmann v súlade s prísnyimi bezpečnostnými požiadavkami európskej normy 13241. Bezpečnejšia už sekcionálna brána vari ani nemôže byť. A toto poskytuje každodennú bezpečnosť vám a vašej rodine.



Priestorovo úsporne otvorená a bezpečne zatvorená

Sekcionálne garážové brány sa otvárajú zvislo a sú umiestnené tesne pod stropom. Vďaka tomuto princípu konštrukcie je k dispozícii maximálny priestor v garáži a pred garážou. Sekcionálne garážové brány možno zabudovať do každého otvoru garáže a poskytujú väčšiu šírku prejazdu. Doprajte si tento komfort.





CERTIFIKOVANÉ BEZPEČNOSTNÉ

VYBAVENIE RC 2. Okrem sériovej poistky proti posunutiu, ktorá vašu bránu automaticky pevne zablokuje a chráni proti vypáčeniu, dostanete sériovo sekcionálnu garážovú bránu LPU 67 Thermo, ako aj voliteľne LPU 42, integrované dvere a vedľajšie dvere s certifikovaným bezpečnostným vybavením RC 2.

→ Ďalšie informácie nájdete od strany 71.



Pozrite si krátky film na YouTube alebo na www.hoermann.com/videos



VÄČŠIA ŠÍRKA PREJAZDU. Šírka prejazdu, ktorá je pri sekcionálnych bránach rozšírená až o 14 cm, umožňuje oveľa pohodlnejšie zaparkovanie aj modernými, širšími osobnými automobilmi a automobilmi typu SUV (obr. v strede). Pri starších výklopných bránach je vjazd a výjazd často záležitosťou milimetrov (obr. dole).



Inteligentný komfort obsluhy

Ovládajte jednoducho, bezpečne a komfortne ručným vysielačom, rádiovým spínačom alebo smartfónom svoje pohony garážových a vjazdových brán, pohony dverí, zámky domových dverí, svetlo a ďalšie. Všetky pohony, prijímače a ovládacie prvky s rádiovou technikou BiSecur sú navzájom na 100 % kompatibilné.





Len u firmy Hörmann

CERTIFIKOVANÁ BEZPEČNOSŤ. Obojsmerný rádiový systém BiSecur s mimoriadne bezpečným postupom kódovania, ako aj stabilný, bezporuchový dosah vám poskytne istotu, že žiadna cudzia osoba nedokáže skopírovať váš rádiový signál. Potvrdzujú to aj bezpečnostní experti z univerzity Ruhr-Universität Bochum a z nezávislých skúšobných inštitútov.



Pozrite si krátky film na YouTube alebo na www.hoermann.com/videos

INTELIGENTNÁ TECHNIKA. Pohony Hörmann presvedčajú väčším komfortom, šikovnými funkciami a inteligentnou technikou. Pri neočakávaných prekážkach zastaví sériová vypínacia automatika bránu bezpečne a spoľahlivo. A prostredníctvom pozvoľného rozbehu a jemného zastavenia sa brána otvára a zatvára bez trhania a potichu. S našimi elegantnými ručnými vysielacími otvoríte svoju bránu pohodlne, napríklad aj z auta. Alebo budete s aplikáciou Hörmann BlueSecur alebo systémom Smart Home Hörmann homee využívať svoj smartfón ako otvárač brány.

→ Ďalšie informácie nájdete od strany 76.

Vďaka sériovej vypínacej automatike sa môžu deti bez starosti hrať na vašom dvore.



Pomocou systému Smart Home homee môžete prostredníctvom tabletu alebo smartfónu ovládať všetky funkcie brány.



Vyberte si bránu, ktorá bude perfektne ladiť s vaším domom

Nezáleží na tom, pre aký architektonický štýl hľadáte sekcionálnu garážovú bránu, v spoločnosti Hörmann určite nájdete motív brány, ktorý sa bude hodiť k vám aj k vášmu domu – od prelisov s rovnými líniami, až po klasické kazety v mnohých povrchových úpravách, farbách a dekoroch, ako aj bránu z masívneho dreva. Nechajte sa na nasledujúcich stranách inšpirovať rozmanitosťou Hörmann alebo si nakonfigurujte svoju vysnívanú bránu pohodlne na internete.





NIEKOĽKÝMI KLIKMI K VYSNÍVANEJ BRÁNE. Pomocou nášho konfigurátora brán a dverí si môžete na svojom PC alebo tablete vyskúšať mnohé varianty návrhov a výrobkov pohodlne z vášho domova. Výberom typu brány, povrchu, farby a veľkosti môžete zostaviť svoju vysnívanú bránu len niekoľkými kliknutiami a navyše uvidíte nezáväznú odporúčanie ceny konfigurácie. Keď si potom ešte nahráte obrázok svojho domu a umiestnite bránu do garážového otvoru, budete už vopred vidieť, ako nová garážová brána ladí s vaším domom.



Konfigurátor Hörmann nájdete na
www.hoermann.de/konfigurator



NAJVIAC PREDÁVANÁ GARÁŽOVÁ BRÁNA V NEMECKU.

Viac ako 5 miliónov zákazníkov je presvedčených o komforte, bezpečnosti a dizajne sekcionálnych garážových brán Hörmann.



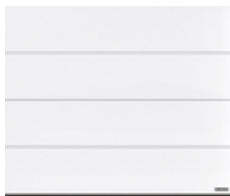

16 Prelis L



24 Prelis M

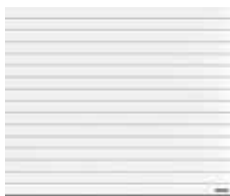

32 Prelis S

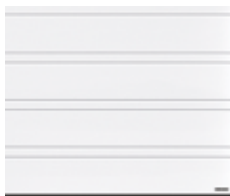

34 Prelis D



38 Kazeta S



40 Brány z masívneho dreva

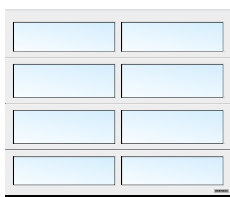

42 Presklenené brány



44 Fasádne / veľké brány



46 Krídlové brány





17



POVRCHOVÁ ÚPRAVA PLANAR. Elegantná povrchová úprava v 6 exkluzívnych farebných odtieňoch Hörmann Matt deluxe spĺňa všetky požiadavky na moderný vzhľad brány. Presvedčí vás spojením hladkého povrchu s jemnou eleganciou a matnými trendovými farbami.

→ Dostupné ako prelis L. Všetky farby a podrobné informácie nájdete od strany 62.



Prelis L

STRANA 16 / 17. Planar, CH 703 Matt deluxe, antracit metallic

VĽAVO. Planar, CH 7016 Matt deluxe, antracitová sivá, výška brány 3000 mm

VĽAVO DOLE. Detail Planar, CH 9006 Matt deluxe biely hliník

VPRAVO DOLE. Planar CH 9006 Matt deluxe biely hliník. Hliníkové domové dvere ThermoCarbon, motív 860 biely hliník RAL 9006





POVRCHOVÁ ÚPRAVA DURAGRAIN. Pri tomto hladkom povrchu brány si môžete vybrať spomedzi 24 detailných, prirodzených a stálofarebných dekоров alebo na želanie nechať potlačiť svoju bránu individuálnym obrazom. Konečná povrchová úprava s vysokoodolným ochranným lakom je mimoriadne pevná, odolná proti poškrabaniu a odpudzujúca nečistoty. Vaša brána tak ostane dlho pekná.

→ Dostupné ako prelis L. Všetky dekory a podrobné informácie nájdete od strany 64.



Ďalšie informácie nájdete v prospekte Povrchová úprava Duragrain.





PRELIS L

VLEVO HORE. Duragrain betón so vzhľadovo rovnakými vedľajšími dverami

V STREDE HORE. Duragrain individuálny motív

V PRAVO HORE. Duragrain Rusty Steel

DOLE. Duragrain Moca

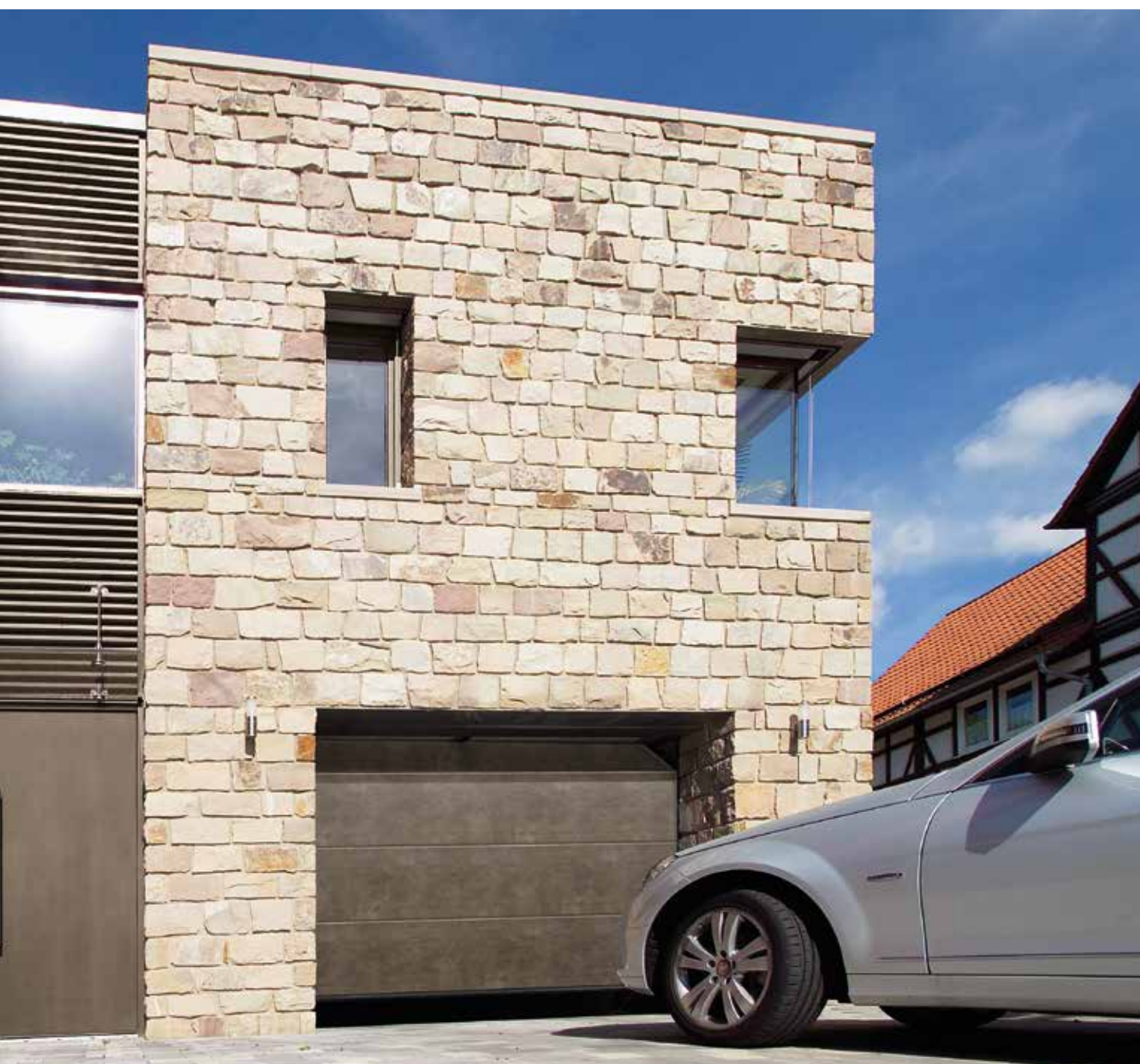



INTELEKTUÁLNE PRÍSLUŠENSTVO. Už nikdy viac nemusíte vo vetre a nečase stáť pred dverami, aby ste skontrolovali, či je Vaša brána zatvorená. Po stlačení tlačidla zobrazí farba LED na ručnom vysielachi HS 5 BS alebo na vnútornom spínači FIT 5 BS pozíciu brány. Na požiadanie sa brána zatvorí ďalším stlačením tlačidla*. Pohodlnejšie a bezpečnejšie sa už brána ani nedá ovládať.

→ Príslušenstvo je dostupné pre všetky sekcionálne garážové brány.

* Pri obsluhu bez výhľadu na bránu je potrebná dodatočná svetelná závara.



Viac informácií nájdete v prospekte Pohony brán a systémy Smart Home.



HORE. Prelis L Silkgrain,
antracitová sivá RAL 7016.
Hliníkové domové dvere
ThermoSafe, motív 504
antracitová sivá RAL 7016

VPRAVO. Prelis M Silkgrain,
biela RAL 9016



SVETELNÉ RIEŠENIA. Svetelná lišta LED stavia vašu bránu a vaše vedľajšie dvere do pravého svetla. Stojace stĺpiky Hörmann vám ponúkajú viac svetla a bezpečnosti vo vjazde na dvor.

Prelis M



VLAVO HORE. Woodgrain, okenná sivá
RAL 7040

VPRAVO HORE. Woodgrain, bridlicová sivá
RAL 7015

VLAVO DOLE. Woodgrain, biela RAL 9016

VPRAVO DOLE. Detail Woodgrain,
biela RAL 9016





POVRCHOVÁ ÚPRAVA WOODGRAIN. Pri tejto cenovo výhodnej, robustnej povrchovej úprave s dekorom pílového rezu, ktorý je verný originálu, je vďaka zalisovaniu možné malé škrabance bez problémov opraviť.

→ Dostupné ako prelis L, M a S, ako aj kazeta S.
Všetky farby a podrobné informácie nájdete od strany 59.

POVRCHOVÁ ÚPRAVA SLATEGRAIN. Bridlicové dosky sú predlohou pre tento štruktúrovaný povrch, ktorý vašej bráne prepožičiava osobitný vzhľad.

→ Dostupné ako prelis L a M. Všetky farby a podrobné informácie nájdete od strany 59.





PRELIS M

VLAVO HORE. Detail Slategrain, biela RAL 9016

VLAVO DOLE. Slategrain, antracitová sivá RAL 7016

VPRAVO HORE. Slategrain, biela RAL 9016

VPRAVO DOLE. Slategrain, antracitová sivá RAL 7016





POVRCHOVÁ ÚPRAVA DECOGRAIN.

Detailnú povrchovú úpravu je možné zakúpiť v piatich prírodných dekoroch dreva a v jednom antracitovo sfarbenom dekore s metalickým efektom. Vďaka špeciálnej povrchovej ochrane s plastovou fóliou odolnou voči UV žiareniu na vonkajšej strane oceľových lamiel ostáva vaša brána dlho pekná.

→ Dostupné ako prelis L a M. Všetky dekory a podrobné informácie nájdete od strany 63.





PRELIS M

VLAVO HORE. Detail Decograin Golden Oak (Zlatý dub)

V STREDE HORE. Decograin Golden Oak (Zlatý dub)

VPRAVO HORE. Decograin Dark Oak (Tmavý dub)

DOLE. Decograin Titan Metallic CH 703





HORE. Prelis L, Silkgrain, čadičová sivá RAL 7012
so vzhľadovo rovnakými vedľajšími dverami

VLAVO DOLE. 1-krídlové viacúčelové dvere
MZ Thermo65, biela RAL 9016

VPRAVO DOLE. Prelis M, Woodgrain, antracitová
sivá RAL 7016 s integrovanými dverami





VEDĽAJŠIE DVERE. Dvere ako druhý prístup do vašej garáže dostanete v rovnakých povrchoch, farbách a dekoroch ako vašu garážovú bránu – na želanie aj s presne rovnakým lícovaním prelisov. Všetko spolu pekne ladí. Ak kladiete veľký dôraz na vysokú tepelnú izoláciu a zároveň chcete znížiť riziko tvorby kondenzácie na vnútornej strane, potom sú termicky oddelené viacúčelové dvere MZ Thermo tou najlepšou voľbou.

→ Ďalšie informácie nájdete od strany 72.

INTEGROVANÉ DVERE. Pomocou integrovaných dverí v bráne sa rýchlo a ľahko dostanete k záhradnému vybaveniu, bicyklom alebo fúrikom vo svojej garáži. Prah integrovaných dverí z ušľachtilej ocele má v strede výšku iba 10 mm a na okrajoch len 5 mm. To znižuje riziko zakopnutia a uľahčuje prechod kolesami.

→ Ďalšie informácie nájdete od strany 74.





MATCHCOLOR. NOVINKA. So zladenými farbami sekcionálnych garážových brán, domových dverí, vedľajších a oceľových dverí môžete vytvoriť svoj domov v dokonalej farebnej harmónii.

→ Dostupné pre povrchové úpravy Woodgrain, Slategrain a Silkgrain. Všetky farby a podrobné informácie nájdete od strany 60.

Prelis S



VLAVO. Woodgrain, jedľová zelená RAL 6009

DOLE. Woodgrain, antracitová sivá RAL 7016 so vzhľadovo rovnakými vedľajšími dverami a hliníkové domové dvere ThermoSafe motív 501



Prelis D



POVRCHOVÁ ÚPRAVA SILKGRAIN. Táto hodvábne hladká povrchová úprava je vďaka ušľachtilému vzhľadu brány prvou voľbou pri modernej architektúre. O 50 % hrubší vonkajší plech okrem toho prepožičiava lamelám vyššiu stabilitu a ešte pokojnejší chod.

→ Dostupné ako prelis L, M a D. Všetky farby a podrobné informácie nájdete od strany 59.

VLAVO. Silkgrain, okenná sivá RAL 7040

VPRAVO. Silkgrain, antracitová sivá RAL 7016,
hliníkové domové dvere ThermoSafe motív 860
v antracitovej sivej RAL 7016

DOLE. Detail Silkgrain, okenná sivá RAL 7040



DIZAJNOVÉ PRVKY OZDOBNÝCH VÝPLNÍ. Dajte svojej bráne osobitný akcent. Ozdobné výplne so vzhľadom ušľachtilej ocele alebo dreva, ako aj individuálne v RAL podľa výberu sa vkladajú celkom podľa vašich želaní do prelisov sekcionálnych brán (obr. vpravo).

→ Dostupné pre prelis M a D. Všetky dizajny a podrobné informácie nájdete od strany 55.

DIZAJNOVÉ PRVKY OZDOBNÝCH VÝPLNÍ. Prepožičajte svojej bráne celkom osobitný štýl. Vyberte si jeden z našich dizajnových motívov alebo umiestnite a skombinujte dizajnové prvky z leštenej ušľachtilej ocele celkom podľa svojich želaní. Aj čísla domov alebo napr. názvy ulíc sú možné.

→ Dostupné pre prelis L a D. Všetky dizajny a podrobné informácie nájdete od strany 54.





HORE. Prelis D, Silkgrain, antracitová sivá RAL 7016 motív 500 s ozdobnými výplňami so vzhľadom dreva

VĽAVO DOLE. Prelis L, Silkgrain, antracitová sivá RAL 7016 s dizajnovým prvkom „číslo domu“

VPRAVO DOLE. Prelis L, dizajnový motív 461, Silkgrain, kremeňová sivá RAL 7039 s presklievacími prvkami; hliníkové domové dvere Hörmann ThermoSafe motív 173, kremeňová sivá RAL 7039



SVETELNÉ PRVKY. Klasické alebo Sunrise presklenia perfektne ladia s bránami s kazetovým motívom a dodajú vašej bráne osobitný vzhľad. Presklenia však nie sú len kompozičnými prvkami, ale zabezpečujú aj denné svetlo v garáži.

→ Dostupné pre všetky motívy brán.
Všetky presklenia a podrobné informácie nájdete od strany 57.



Kazeta S



VLAVO HORE. Woodgrain, biela RAL 9016

V STREDE HORE. Woodgrain, terakotová hnedá RAL 8028

VPRAVO HORE. Woodgrain, bridlicová sivá RAL 7015

DOLE. Woodgrain, machová zelená RAL 6005 s klasickým presklením S2 v sendvičovom vyhotovení



Brány z masívneho dreva

PRIRODZENE PEKNÉ. Tieto brány z neošetreného alebo brúseného severského smreku sú ideálne pre drevodomy alebo stavby s množstvom drevených prvkov, ako sú napr. hrazdená konštrukcia alebo fasádne prvky. Vyberte si zo šiestich elegantných motívov brán.

→ Ďalšie informácie nájdete od strany 66.





VLAVO. Motív brány 401, masívne drevo severského smreku, smrekovec glazovaný

VPRAVO HORE. Motív brány 405, zo strany stavebníka, v lazúrovanej bielej farbe, s kovami krídiel brány a ozdobnými madlami

VPRAVO DOLE. Prelis M, masívne drevo severského smreku, neošetrené

Presklenené brány

HLINÍKOVÁ RÁMOVÁ BRÁNA ART 42 / ART 42 THERMO.

Toto vyhotovenie brány s normálnym profilom alebo termicky oddeleným profilom presviedča svetlejšou garážou alebo v prípade mrežových výplní lepším vetraním v parkovacích boxoch hromadných garáží.

→ Ďalšie informácie nájdete od strany 56.





HORE. ALR F42 Vitraplan, sivo tónované

VLAVO. ART 42 Thermo s plastovými dvojíťmi tabuľami, rám vo farbe antracitová sivá RAL 7016, hliníkové domové dvere ThermoSafe motív 650, antracitová sivá RAL 7016, voliteľné bočné diely



PRIEMYSELNÁ SEKCIONÁLNA BRÁNA

ALR F42 VITRAPLAN. Vďaka predsunutému preskleniu v jednej rovine získava brána mimoriadne čistý, nadmieru elegantný charakter. Rámový profil je skrytý – nič neruší celkový vzhľad.



Ďalšie informácie nájdete v prospekte Priemyselné sekcionálne brány.



Fasádne / veľké brány

PRIEMYSELNÁ SEKCIONÁLNA BRÁNA ALR F42 PRE OBLOŽENIE ZO STRANY STAVEBNÍKA V JEDNEJ ROVINE S FASÁDOU. Stvárnite si vašu sekcionálnu bránu úplne podľa svojich predstáv, pomocou dreva, kovu, keramiky, plastu alebo ďalších materiálov. Základom brány pre obloženie fasády je priemyselná sekcionálna brána Hörmann ALR F42 s hliníkovou rámovou konštrukciou a PU sendvičovou výplňou.

PRIEMYSELNÁ SEKCIONÁLNA BRÁNA SPU F42 PLUS. Pre garáže so šírkou do 7000 mm a pre zvláštne montážne situácie, pri ktorých nie je možné namontovať pohon nad bránu, je toto vyhotovenie brány optimálnym riešením.



Ďalšie informácie nájdete v našom programe pre architektov na www.architektenprogramm.hoermann.de alebo si nechajte poradiť od svojho partnera Hörmann.



HORE. SPU F42 Plus prelis M, Silkgrain, antracitová sivá RAL 7016

VLAVO. ALR F42 s obložením v jednej rovine s fasádou zo strany stavebníka



Krídlové brány

JEDNODUCHÝ PRÍSTUP. Pri 2-krídlových bránach môžete buď otvoriť obe krídla, alebo len jedno krídlo, aby ste mohli napríklad z garáže vybrať bicykle. Vychutnajte si maximálny komfort vybavením svojej garážovej krídlovej brány pohonom. Tepelne izolované lamely poskytujú dobrú izoláciu a sú dostupné vo všetkých povrchových úpravách.

→ Ďalšie informácie nájdete od strany 75.

ROZDELENIE KRÍDEL PODĽA ŽELANIA. Stvárnite si krídlóvú bránu podľa svojich požiadaviek. Krídla brány dostanete so symetrickým, ako aj asymetrickým rozdelením. Symetrické rozdelenie s rovnako širokými krídlami brány ponúka harmonický pohľad na bránu. Pri asymetrickom rozdelení* získate prechodové krídlo so šírkou 870 mm, čo umožňuje jednoduchý prechod osobám do garáže. Šírka pevného krídla vyplýva z celkovej šírky brány. Môžete tiež nastaviť polohu prechodového krídla na ľavej alebo pravej strane brány.

* do šírky brány 2000 mm

VĽAVO. Prelis M, Woodgrain, biela RAL 9016

DOLE. Prelis S, Woodgrain, svetlosivá RAL 7035





50

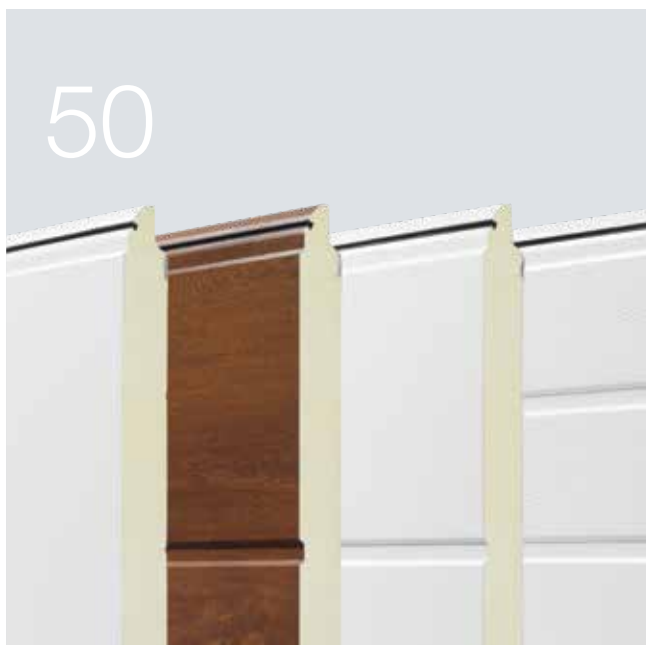

60



76



Dizajn. Vybavenie. Príslušenstvo.

- 50 Oceľové sekcionálne brány
- 56 Hliníkové rámové brány
- 57 Presklenia
- 58 Povrchové úpravy, farby, dekory
- 66 Sekcionálne brány z masívneho dreva
- 68 Vybavenie
- 72 Vedľajšie dvere
- 74 Integrované dvere
- 75 Krídlové brány
- 76 Pohony
- 78 Príslušenstvo
- 80 Modernizačné riešenia
- 84 Veľkosti a montážne údaje

Oceľové sekciónálne brány

Vyhotovenia krídla brány



LPU 67 Thermo

- energeticky úsporná brána s vynikajúcou tepelnou izoláciou
- termicky oddelené lamely s hrúbkou 67 mm
- sériové bezpečnostné vybavenie RC 2

LPU 42

- dobrá izolácia a vlastnosti chodu
- 42 mm hrubé, dvojstenné lamely
- voliteľné bezpečnostné vybavenie RC 2

LTE 42

- cenovo výhodné riešenie pre samostatne stojace garáže
- jednostenné lamely
- žiadna tepelná izolácia

Povrchové úpravy

Woodgrain, Slategrain a Silkgrain vo farbe biela RAL 9016, v 10 prednostných farbách MatchColor a 5 prednostných farbách Color



Sandgrain v 2 farbách



Planar v 6 farbách



Decograin v 6 dekoroch



Duragrain v 24 dekoroch



	LPU 67 Thermo	LPU 42	LTE 42
Výkonové vlastnosti podľa európskej normy 13241			
Materiál lamiel	pozinkovaný oceľový plech s polyesterovou základnou povrchovou úpravou	pozinkovaný oceľový plech s polyesterovou základnou povrchovou úpravou	pozinkovaný oceľový plech s polyesterovou základnou povrchovou úpravou
Hrúbka lamiel	dvojstenné, 67 mm	dvojstenné, 42 mm	jednostenné
Teplná izolácia Hodnota U zabudovaná brána	1,0 W / (m ² ·K) ¹⁾	1,4 W / (m ² ·K) ¹⁾	6,5 W / (m ² ·K) ¹⁾
Zvuková izolácia	cca 25 dB	cca 25 dB	cca 20 dB
Zaťaženie vetrom ⁵⁾	Trieda 3	Trieda 3	Trieda 2
Tesnosť vzduch / voda	Trieda 3 ⁴⁾ / trieda 3 ³⁾	Trieda 3 ⁴⁾ / trieda 3 ³⁾	Trieda 0 ²⁾ / trieda 0 ²⁾
Šírka max. Výška max.	5000 mm 3000 mm	6000 mm 3000 mm	5000 mm 3000 mm
Motívy / povrchové úpravy			
Prelis S		Woodgrain	Woodgrain (biela RAL 9016)
Prelis M	Silkgrain, Decograin (3 dekory)	Woodgrain, Slategrain, Silkgrain, Sandgrain, Decograin	
Prelis L	Silkgrain, Decograin (3 dekory)	Woodgrain, Slategrain, Silkgrain, Sandgrain, Planar, Decograin, Duragrain	
Prelis D		Silkgrain	
Kazeta S		Woodgrain	Woodgrain (biela RAL 9016)

¹⁾ hodnoty U platia pre zabudované brány bez presklenia s rozmermi: 5000 x 2250 mm

²⁾ brány s vetracími štrbinami, na požiadanie triedy 2 – 3

³⁾ tlak vody do 70 Pa

⁴⁾ platí pre kazetu a prelis L (brány LPU 42 s prelisom S, M alebo D, ako aj s integrovanými dverami: trieda 2)

⁵⁾ triedy pre vyššie zaťaženie vetrom na požiadanie

Oceľové sekciónálne brány

Konštrukcia krídla brány



Štandardné motívy



Prelis S (LPU 42, LTE 42), biela RAL 9016



Prelis D (LPU 42), biela RAL 9016



Prelis M (LPU 67 Thermo, LPU 42, LTE 42), biela RAL 9016



Kazeta S (LPU 42, LTE 42), biela RAL 9016



Prelis L (LPU 67 Thermo, LPU 42), biela RAL 9016

Oceľové sekcionálne brány

Dizajnové prvky pre LPU 42 a LPU 67 Thermo

Motívy s dizajnovými prvkami



Prelis L (LPU 67 Thermo, LPU 42), biela RAL 9016, dizajnový prvok motív 450, vzhľadovo rovnaké vedľajšie dvere

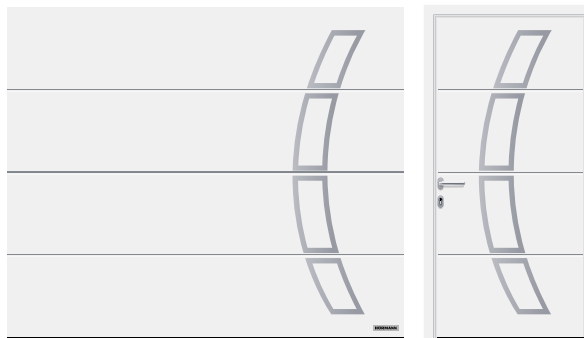

Prelis L (LPU 67 Thermo, LPU 42), biela RAL 9016, dizajnový prvok motív 457, vzhľadovo rovnaké vedľajšie dvere

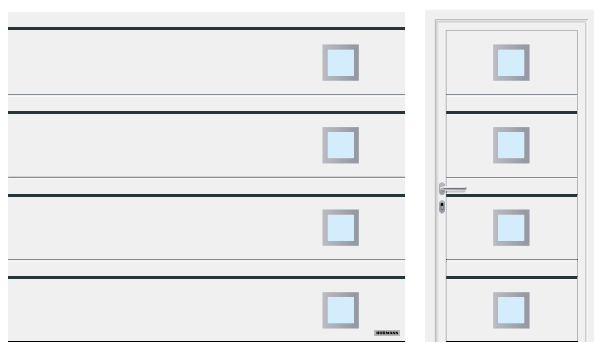

Prelis D (LPU 42), biela RAL 9016, dizajnový prvok ozdobná výplň motív 501 a dizajnový prvok motív 461 antracitová sivá RAL 7016, vzhľadovo rovnaké vedľajšie dvere

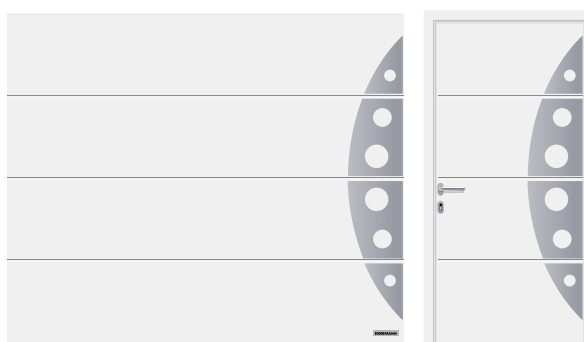

Prelis L (LPU 67 Thermo, LPU 42), biela RAL 9016, dizajnový prvok motív 458, vzhľadovo rovnaké vedľajšie dvere

Dizajnové prvky ozdobných výplní

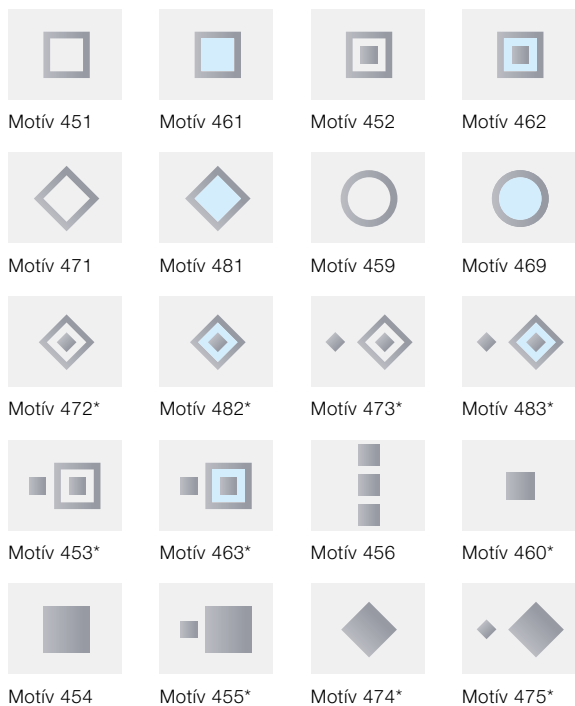

* iba LPU 42

Presklenia



Dizajnový prvok vo vyhotovení ušľachtilá oceľ matná s voliteľným pravým presklením* pre motívy 461 a 481

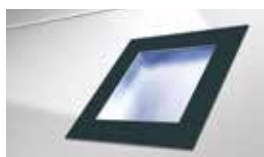

Dizajnový prvok vo farbe antracitová sivá RAL 7016 lakovaný s plastovým presklením pre motívy 461, 462, 463, 469, 481, 482 a 483

Motívy s dizajnovými prvkami ozdobné výplne

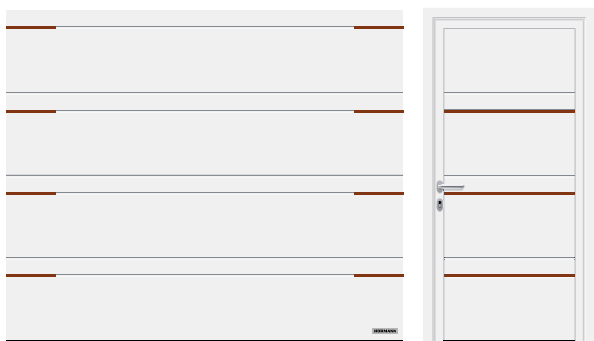

Prelis D (LPU 42), biela RAL 9016, dizajnový prvok ozdobná výplň motív 500 s delenými ozdobnými výplňami vo vzhľade dreva

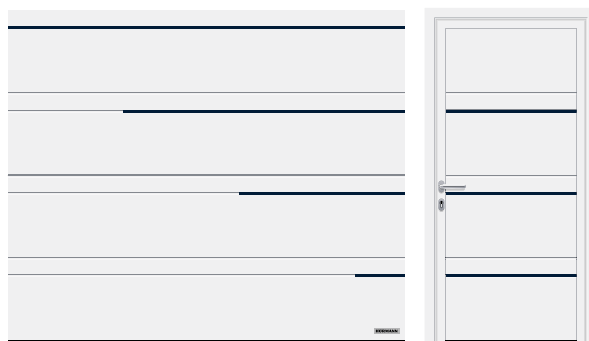

Prelis D (LPU 42), biela RAL 9016, dizajnový prvok ozdobná výplň motív 502 vo farbe oceleová modrá RAL 5011



Prelis M (LPU 42), biela RAL 9016, dizajnový prvok ozdobná výplň motív 503 vo vzhľade ušľachtilej ocele



Prelis M (LPU 42), biela RAL 9016, dizajnový prvok ozdobná výplň motív 504 vo vzhľade dreva, v integrovaných dverách

Dizajnové prvky ozdobných výplní



Vzhľad ušľachtilej ocele



Vzhľad dreva



RAL podľa výberu (obr. vo farbe RAL 9005)

Dizajnové prvky „čísla a slová“



Kladné znázornenie, písmo Modern



Záporné znázornenie, písmo Classic

Hliníkové rámové brány

ART 42 / ART 42 Thermo

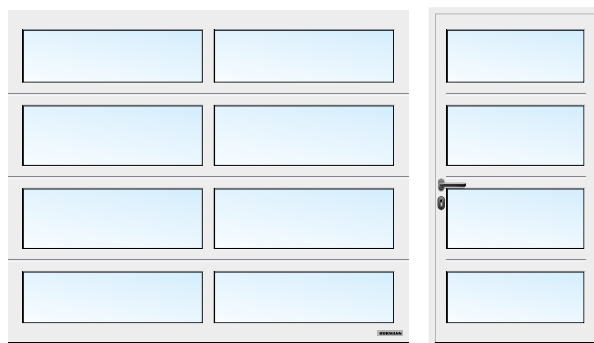

ART 42 presklené, biela RAL 9016

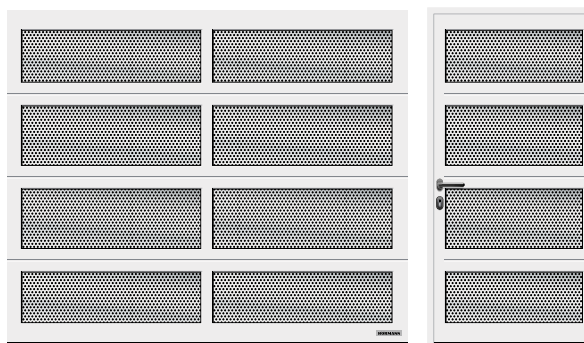

ART 42 s perforovaným plechom, biela RAL 9016

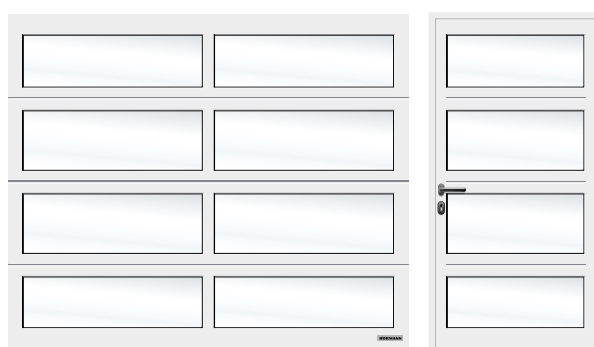

ART 42 presklené, biele tónované, biela RAL 9016

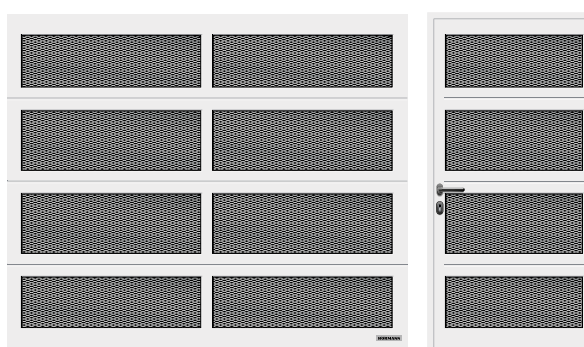

ART 42 s mrežovinou, biela RAL 9016

Rez lamely



ART 42

ART 42 Thermo

ART 42 / ART 42 Thermo

Materiál rámu	Hliník
Hrúbka rámu	42 mm
Tepelná izolácia ART 42 Hodnota U zabudovaná brána	4,0 W / (m ² ·K) ¹⁾
Tepelná izolácia ART 42 Thermo Hodnota U zabudovaná brána	3,4 W / (m ² ·K) ¹⁾
Zvuková izolácia	R = cca 20 dB
Zaťaženie vetrom ³⁾	Trieda 3
Tesnosť vzduch / voda	Trieda 2 ²⁾ / trieda 3 ²⁾
Šírka max.	5500 mm
Výška max.	3000 mm

¹⁾ hodnoty U platia pre zabudované brány s plastovou dvojitou tabuľou S2 s rozmermi 5000 × 2250 mm

²⁾ brány s vetracími štrbinami, na požiadanie triedy 2 – 3

³⁾ triedy pre vyššie zaťaženie vetrom na požiadanie

Variety presklenia



1



2



3



4



5



6



7



8



9

Variety presklenia pre LPU 42 a LPU 67 Thermo

- 1 Klasické presklenie S0¹⁾
- 2 Klasické presklenie M0¹⁾
- 3 Klasické presklenie L0¹⁾
- 4 Klasické presklenie S1
- 5 Klasické presklenie S2
- 6 Presklenie Sunrise S10³⁾
- 7 Presklenie Sunrise S60⁴⁾ (obr. ľavá polovica brány)
- 8 Presklenie typ D¹⁾
- 9 Hliníkové pásy okien²⁾

Variety výplne pre LPU 42, LPU 67 Thermo, ART 42 a ART 42 Thermo

- 10 Polykarbonátová dvojité tabuľa, číra
Plastová dvojité tabuľa, číra
- 11 Plastová dvojité tabuľa, bielo tónovaná (opál / číra)
- 12 Plastová dvojité tabuľa, kryštalická štruktúra
- 13 Viacnásobná lamelová doska
- 14 Plastová dvojité tabuľa, hnedo tónovaná
- 15 Plastová dvojité tabuľa, sivo tónovaná
- 16 PU sendvičová výplň, hladká
- 17 PU sendvičová výplň, Stucco
- 18 Perforovaný plech z ušľachtilej ocele
- 19 Mrežovina z ušľachtilej ocele
- 20 Mrežovina z vlnitého drôtu
- 21 Zváraná mriežka

Presklenia (1 až 8, 10) zodpovedajú šírke brány 2500 mm

¹⁾ Individuálne usporiadanie presklení možné

²⁾ Priechky možné

³⁾ Šírka brány od 2130 – 2750 mm

⁴⁾ Šírka brány od 4751 – 5500 mm

Variety výplne

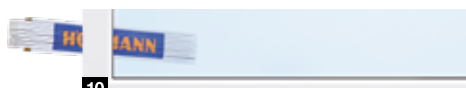

10



11



12



13



14



15



16



17



18



19



20



21

Číre plastové presklenia dostanete v spoločnosti Hörmann sériovo s presklením DURATEC.

Ponúka vám rozhodujúce výhody:

- trvalo číry priehľad
- lepšiu tepelnú izoláciu

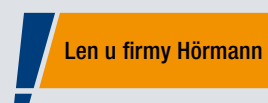

Duratec
maximálne odolný
proti poškrabaniu

Rovnaký vzhľad

Pri zárubni a krídle brány

Len u firmy Hörmann

■ Krídlo brány, prekladová clona a bočná zárubňa vzhľadovo rovnaké vo vyhotovení Woodgrain, biela RAL 9016

ROVNAKÝ VZHĽAD ZÁRUBNE A KRÍDLA BRÁNY.

Harmonický vzhľad brány vzniká pôsobením mnohých drobných detailov: prekladová vyrovnávacia clona **1** sa pri povrchových úpravách Woodgrain, Sandgrain, Silkgrain, Planar a Decograin dodáva vždy s rovnakým vzhľadom* ako lamely brány. Všetko spolu pekne ladí. Bočné zárubne **2** obdržite sériovo s bielou povrchovou úpravou Woodgrain. S obložienami zárubne **3** sa môžu bočné zárubne jednoducho prispôbiť povrchu lamiel.

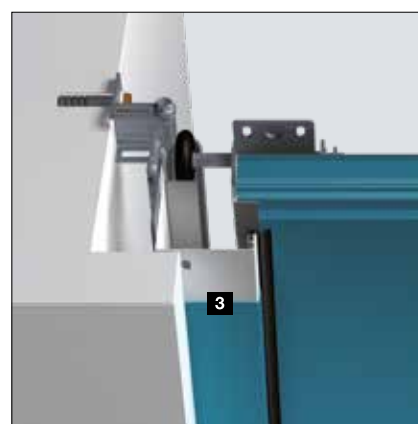
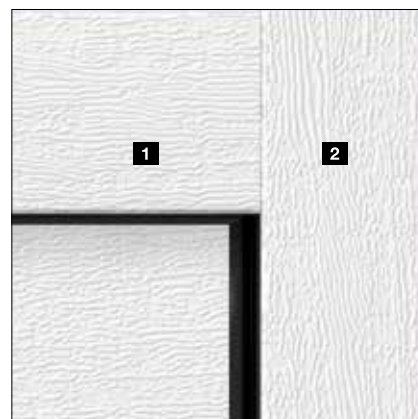

	Woodgrain	Slategrain	Silkgrain	Sandgrain	Planar	Decograin	Duragrain
Prekladová vyrovnávacia clona 1	●	○	●	●	●	●	□
Bočná zárubňa 2	●	■	■	■	■	■	■
Obloženie zárubne 3	●	●	●	●	●	●	□

● = rovnaká povrchová úprava, farba alebo dekor ako lamela brány

■ = povrchová úprava Woodgrain vo farbe biela RAL 9016 (pri prémiovom vyhotovení vo farbe sivobiela RAL 9002)

○ = hladká povrchová úprava v rovnakej farbe ako lamela brány

□ = hladká povrchová úprava vo farebnom odtieni prispôbenom lamele brány alebo v RAL podľa výberu

Woodgrain



Slategrain

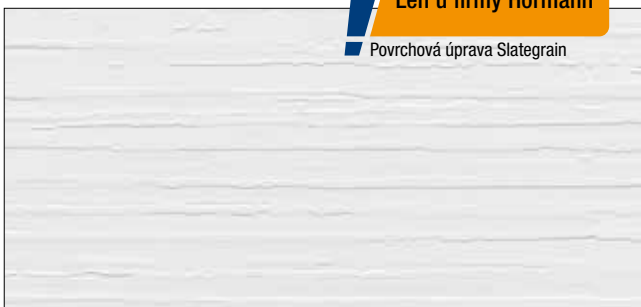

Silkgrain

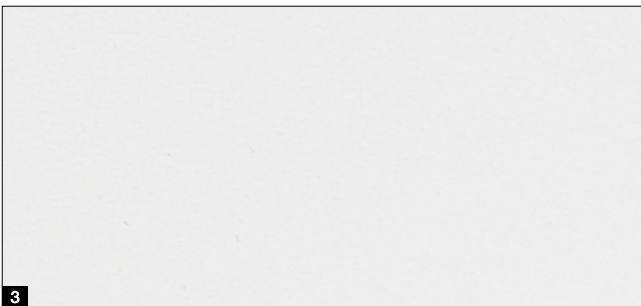

- 1 Woodgrain biela RAL 9016
- 2 Slategrain biela RAL 9016
- 3 Silkgrain biela RAL 9016

Ochranné povrchové úpravy pre dlhodobý, pekný vzhľad brány

Konečná úprava. Povrchová úprava lamiel je vďaka ochrannému laku mimoriadne pevná, odolná proti poškrabaniu a odpudzuje nečistoty.

Konečná úprava „Antigraffiti“. Vďaka ochrannému laku na povrchu lamiel, ako aj presklení, dizajnových prvkov atď., sa dajú graffiti odstrániť bežne dostupným špeciálnym čistiacim prostriedkom.

→ Dostupné pre povrchové úpravy Woodgrain, Slategrain a Silkgrain.



- 1 dvojstenná lamela
- 2 pozinkovanie
- 3 polyesterová základná povrchová úprava
- 4 konečná úprava alebo konečná úprava „Antigraffiti“

Prednostné farby

Pre povrchové úpravy Woodgrain, Slategrain a Silkgrain



MatchColor .NOVINKA

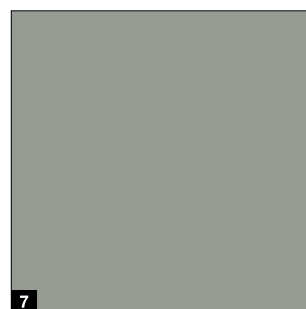
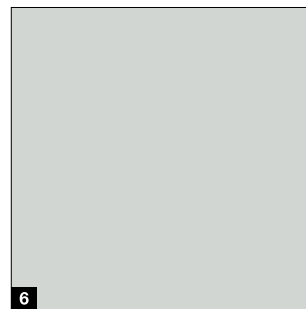
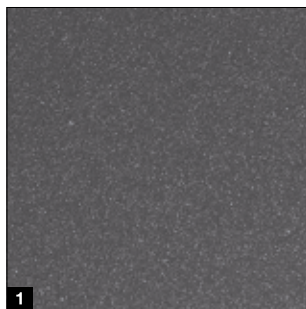

MatchColor

MatchColor .NOVINKA

Vytvorte si svoj domov v dokonalej farebnej harmónii – s prednostnými farbami MatchColor pre sekcionálne garážové brány, domové dvere, vedľajšie a oceľové dvere. Vďaka zladeným farbám sa môžete tešiť na harmonický celkový vzhľad. To je značková kvalita Hörmann!

Tip

Hladká povrchová úprava Silkgrain obzvlášť dobre ladí s povrchmi domových dverí.

Upozornenie:

V spojení s voliteľnou konečnou úpravou alebo konečnou úpravou „Antigrffiti“ dostanete všetky prednostné farby MatchColor, pri ktorých nie je zaručený jednotný vzhľad sekcionálnych garážových brán, domových dverí, vedľajších dverí a oceľových dverí, ako prednostnú farbu Color.

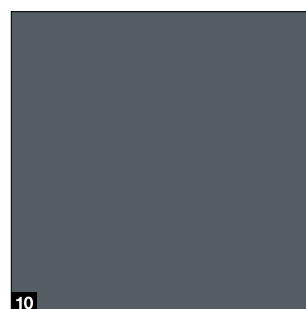
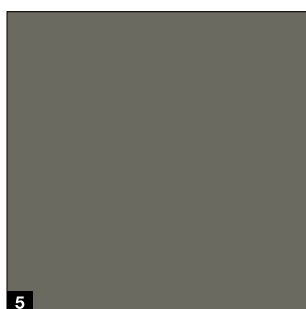
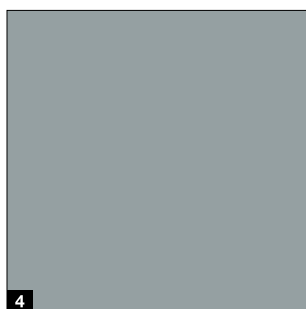

Color

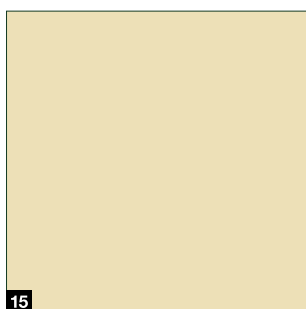
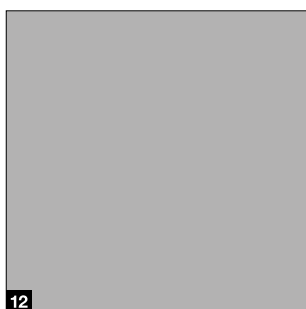
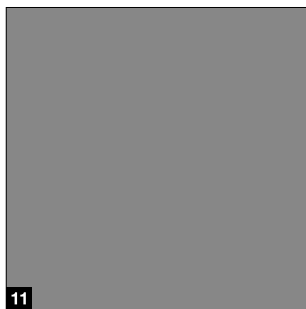

MatchColor .NOVINKA

- 1 CH 703 Antracit metallic
- 2 RAL 9005 Čierna
- 3 RAL 8028 Terakotová hnedá
- 4 RAL 7040 Okenná sivá
- 5 RAL 7039 Kremeňová sivá
- 6 RAL 7035 Svetlosivá
- 7 RAL 7030 Kamenná sivá
- 8 RAL 7016 Antracitová sivá
- 9 RAL 7015 Bridlicová sivá
- 10 RAL 7012 Čadičová sivá

Color

- 11 RAL 9007 Sivý hliník
- 12 RAL 9006 Biely hliník
- 13 RAL 6009 Jedľová zelená
- 14 RAL 6005 Machová zelená
- 15 RAL 1015 Slonová kosť svetlá

Farba RAL podľa výberu

Povrchové úpravy Woodgrain, Slategrain a Silkgrain dostanete voľiteľne v približne 200 klasických farbách RAL (okrem farieb s perleťovým efektom a svietiacich farieb), ako aj v mnohých farbách NCS a DB.

Upozornenie:

Vnútorne strany sekcionálnych garážových brán sa dodávajú zásadne vo farbe sivobiela RAL 9002. Je potrebné zabrániť použitiu tmavých farieb na strane otočenej k slnku pri dvojstenných oceľových bránach, pretože možné prehnutie lamiel môže poškodiť bránu.

Všetky údaje o farbách podľa príslušnej farby RAL. Vyobrazenia farieb a povrchov nie sú z tlačiarensko-technických dôvodov farebne záväzné.

Nechajte si poradiť od svojho predajcu Hörmann.

Povrchové úpravy

Sandgrain, Planar, Decograin

Sandgrain



Planar

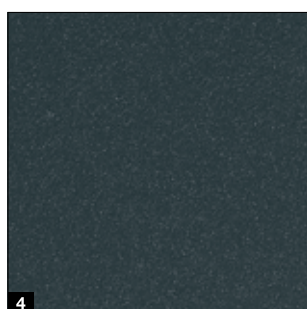
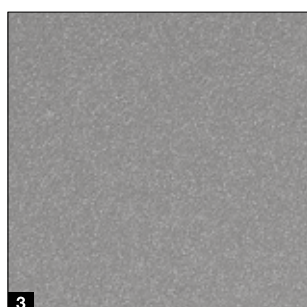
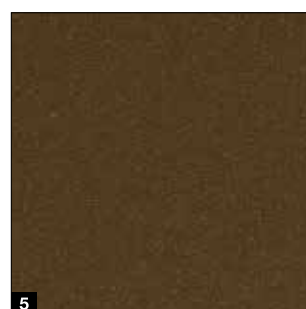
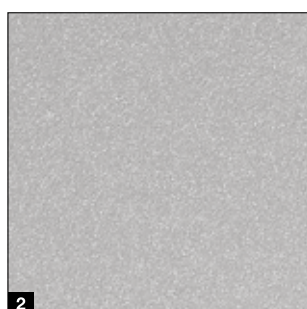
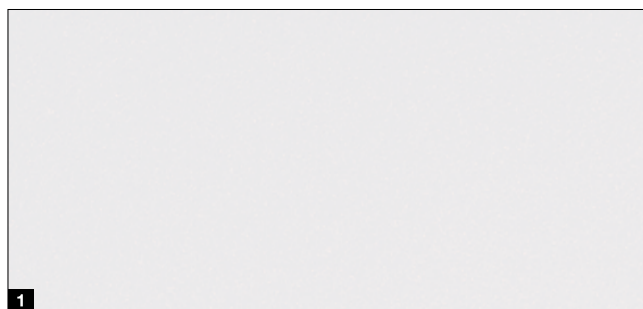

Decograin



Sandgrain, štandardná farba

- 1 RAL 9016 biela

Sandgrain, prednostná farba

- 2 RAL 7016 antracitová sivá



Planar, štandardná farba

- 1 CH 9016 Matt deluxe biela

Planar, prednostné farby

- 2 CH 9006 Matt deluxe, biely hliník
- 3 CH 9007 Matt deluxe, sivý hliník
- 4 CH 7016 Matt deluxe, antracitová sivá
- 5 CH 8028 Matt deluxe, terakotová hnedá
- 6 CH 703 Matt deluxe, antracit metallic



Dekory Decograin

- 1 Titan Metallic CH 703: antracitová s metalickým efektom
- 2 Golden Oak (Zlatý dub): stredne hnedý, zlatožltý dubový dekor
- 3 Dark Oak (Tmavý dub): dubový dekor orechovej farby
- 4 Night Oak (Nočný dub): intenzívne tmavý dubový dekor*
- 5 Rosewood: mahagónový drevený dekor*
- 6 Winchester Oak (dub Winchester): prírodné sfarbený dubový dekor*

* nie pre LPU 67 Thermo

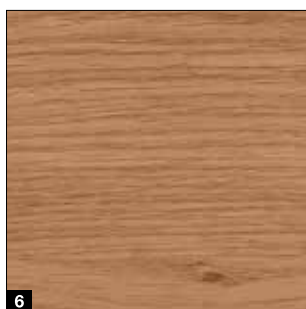
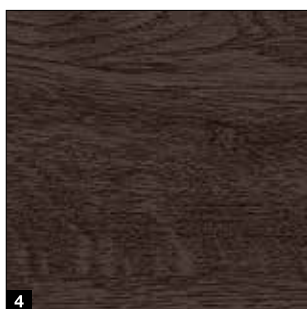

Upozornenie:

Vnútorne strany sekciónnych garážových brán sa dodávajú zásadne vo farebnom odtieni sivobiela, RAL 9002.

Je potrebné zabrániť použitiu tmavých farieb na strane otočenej k slnku pri dvojstenných oceľových bránach, pretože možné prehnutie lamiel môže poškodiť bránu. Všetky údaje o farbách podľa príslušnej farby RAL. Vyobrazenia farieb a povrchov nie sú z tlačiarensko-technických dôvodov farebne záväzné.

Nechajte si poradiť od svojho predajcu Hörmann.

Povrchová úprava

Duragrain



Duragrain
maximálne odolný
proti poškrabaniu

Odolný proti poškrabaniu a odpudzujúci nečistoty

Inovatívna metóda digitálnej tlače v kombinácii s konečnou povrchovou úpravou z vysoko odolného ochranného laku existuje len v spoločnosti Hörmann. Toto je základ pre trvalo pekný vzhľad brány. Pri bránach s povrchom Duragrain voliteľne dodávame obloženie zárubne a clony vo farebnom odtieni prispôsobenom dekoru.



- 1 dvojstenná lamela
- 2 pozinkovanie
- 3 základný náter
- 4 inovatívna digitálna tlač
- 5 konečná úprava s vysoko pevným ochranným lakom

Duragrain

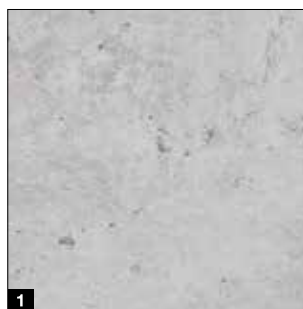

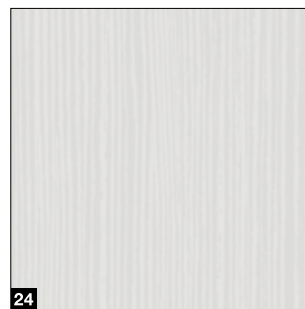
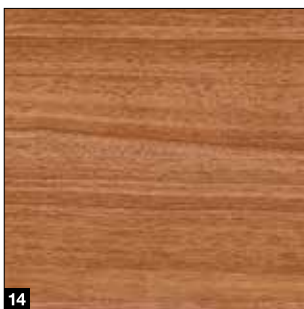
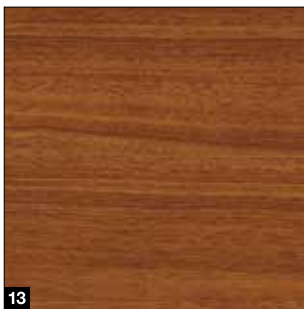
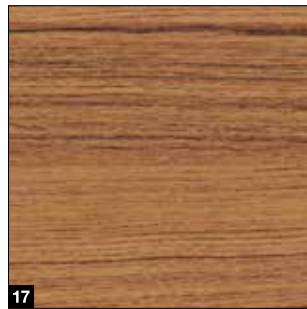
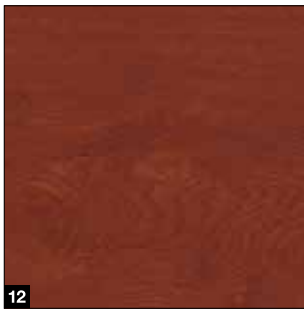
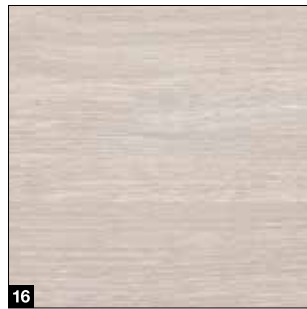

Dekory Duragrain

- 1 Betón
- 2 Běžová
- 3 Moca
- 4 Grigio
- 5 Grigio scuro
- 6 Rusty Steel
- 7 Bambus
- 8 Burned Oak
- 9 Cherry
- 10 Nature Oak
- 11 Smrek
- 12 Rusty Oak
- 13 Noce sorrento balsamico
- 14 Noce sorrento natur
- 15 Sapeli
- 16 Sheffield
- 17 Teak
- 18 Used Look
- 19 Vlašský orech Terra
- 20 Vlašský orech koloniálny
- 21 White brushed
- 22 White Oak
- 23 Whiteoiled Oak
- 24 Whitewashed Oak
- 25 Individuálne motívy

Individuálne motívy

Vytvorte si svoju bránu Duragrain s vaším obľúbeným motívom. V prípade, že máte záujem o bránu s vlastným motívom, obráťte sa, prosím, na svojho autorizovaného partnera spoločnosti Hörmann.

Sekcionálne brány z masívneho dreva

LTH 42 .NOVINKA

Štandardné motívy



Prelis S



Prelis M



Prelis L



Kazeta

LTH 42 .NOVINKA

Materiál lamiel	Masívne drevo
Hrúbka lamiel	42 mm
Tepelná izolácia hodnota U ¹⁾	2,9 W / (m ² ·K)
Trieda zaťaženia vetrom ³⁾	3
Trieda tesnosti ²⁾ vzduch / voda	0 / 0
Šírka max.	5000 mm
Výška max.	3000 mm

¹⁾ hodnoty U platia pre zabudované brány bez presklenia s rozmermi: 5000 × 2250 mm

²⁾ brány s vetracími štrbinami, na požiadanie triedy 2 – 3

³⁾ triedy pre vyššie zaťaženie vetrom na požiadanie

Dizajnové motívy



Motív 401



Motív 402

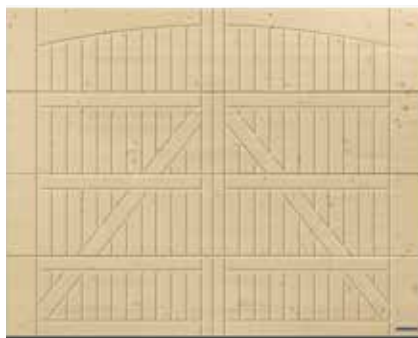

Motív 405



Motív 405, s voliteľnými kovami krídiel brány „Exklusív“

Druhy dreva



Druhy dreva

- 1 Severský smrek, neošetrený
- 2 Severský smrek, brúsený

Lazúry na drevo

- 3 Borovica
- 4 Červený smrek
- 5 Orech
- 6 Pieskovo béžová
- 7 Strieborná

Povrchové úpravy

- 8 RAL 9016 Biela
- 9 RAL 9001 Krémová biela
- 10 RAL 7035 Svetlosivá

Lazúry na drevo

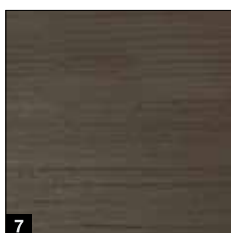
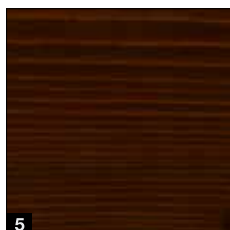
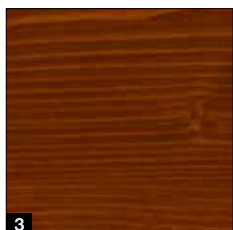

Povrchové úpravy

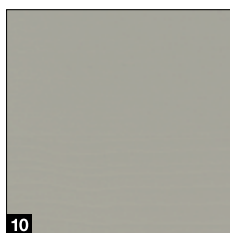
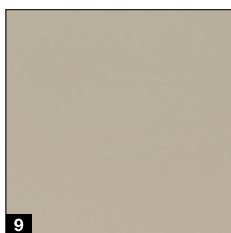
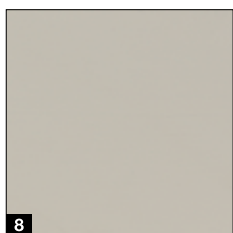

Upozornenie:

Drevo je prírodný produkt. Životnosť závisí od faktorov, ako sú napr. typ poveternostných vplyvov, konštrukčná ochrana dreva, mechanické zaťaženie a výber farby. Pre dlhú životnosť je potrebná včasná údržba a na tento účel je vhodná každoročná údržba. Pri priamom slnečnom žiarení nepoužívajte tmavé nátery. Garáž vždy dobre vetrajte.

Všetky údaje o farbách podľa príslušnej farby RAL. Vyobrazenia farieb a povrchov nie sú z tlačiarensko-technických dôvodov farebne záväzné.

Nechajte si poradiť od svojho partnera Hörmann.

Sériové vybavenie

Pre bezpečnú a dlhodobú funkčnosť brány



Technika ťažných pružín so systémom pružina v pružine ¹
do šírky brány 4000 mm, resp. výšky brány 2625 mm

Patentovaný systém spoľahlivo zaisťuje krídlo brány pred pádom a zabraňuje tomu, aby zlomená pružina vyletela a poranila osoby.

Technika torzných pružín s integrovanou poistkou proti zlomeniu pružiny ²

od šírky brány 4000 mm, resp. výšky brány 2625 mm, ako aj pri bránach s integrovanými dverami a pri bránach z masívneho dreva

Patentovaná poistka proti zlomeniu pružiny v prípade eventuálneho prasknutia pružiny okamžite zastaví chod brány a krídlo brány sa nezrúti.

Bezpečné vedenie brány v bezpečnostných vodiacich koľajniciach ³

Patentované nastaviteľné vodiace kladky, stabilný držiak kladiek a bezpečnostné vodiace koľajnice zabraňujú vykoľajeniu. Takto je krídlo brány bezpečne odstavené pod stropom.

Ochrana proti privretiu prstov ⁴
zvonku a zvnútra a na závesoch

Vďaka jedinečnému tvaru článkov brány nie sú prítomné miesta s nebezpečenstvom stlačenia. Ani medzi lamelami, ani na závesoch.

Ochrana proti vsunutiu ruky na bočných zárubniach ⁵

Zárubne brán firmy Hörmann sú odspodu až hore úplne uzavreté. Medzi krídlo brány a zárubňu nie je prakticky možné nijakým spôsobom siahnuť!

Len u firmy Hörmann
Európsky patent

Plastová päta zárubne ⁶

Plastová päta zárubne, vysoká 4 cm a odolná voči krehnutiu, obklopuje zárubňu v oblasti ohrozenej koróziou a dodatočne chráni pred možnou koróziou. Inak ako pri konkurenčných riešeniach odoláva táto účinná dlhodobá ochrana aj pri pretrvávajúcej vlhkosti. Spolu s podlahovým tesnením brány vytvára päta zárubne aj opticky vydarené zakončenie.



Voliteľné vybavenie

Pre ešte viac komfortu a bezpečnosti

Prémiové vyhotovenie ¹

Pre LPU 42, LPU 67 Thermo, ART 42 a ART 42 Thermo:

Kovania brán, zárubne, vodiace koľajnice a spojovacia koľajnica sú lakované sivobielou farbou RAL 9002¹⁾, aby ladili s vnútornou stranou lamiel pre krásny pohľad do interiéru. Tandemové vodiace kladky zabezpečujú mimoriadne pokojný a šetrný chod brány.

Vetrací otvor na najvrchnejšej lamle ²

Pre LPU 67 Thermo²⁾ a LPU 42²⁾ s pohonom

SupraMatic alebo ProMatic (od roku výroby 2012):

Pomocou voliteľného držáka sklopnej kladky otvoríte na účel vetrania garáže iba najvrchnejšiu lamelu brány. Najspodnejšia lamela brány zostane na podlahe zatvorená a zabráni vniknutiu malých zvierat alebo lístia.

Zámok na núdzové odblokovanie ³

Pre LPU 42, LTE 42 a LTH 42: Pre manuálne odblokovanie vašej garáže zvonku v prípade núdze môžete použiť zámok na núdzové odblokovanie. Nenápadný kruhový cylinder (nie je možné integrovať do systému uzamykania domu) je na vnútornej strane spojený s núdzovým odblokovaním koľajnice pohonu.

Madlo brány na núdzové odblokovanie ⁴

Pre všetky vyhotovenia brán: Madlo brány je vybavené zámkom, ktorý je možné integrovať do systému uzamykania domu. Pomocou madla odistíte núdzové odblokovanie koľajnice pohonu prostredníctvom bowdenového lanka na vnútornej strane brány. Madla brán dostanete v nasledujúcich vyhotoveniach: plast čierny, hliníkový odliatok biely, RAL 9016, ušľachtilá ocel matná (pozri obr.), hliníkový odliatok hnedý, RAL 8028.

ThermoFrame ⁵

Pre všetky vyhotovenia brán: Plastový profil, ktorý sa jednoducho montuje spolu so zárubňou brány, sa stará o termické oddelenie zárubne a muriva a zlepšuje tepelnú izoláciu až o 15 %³⁾. Okrem toho zabraňujú dodatočné tesniace manžety na oboch stranách a v hornej oblasti brány strate tepelnej energie zvnútra garáže.

¹⁾ technika pružín vrátane uchytenia, poistky proti zlomeniu pružiny, lankový bubon, pozinkovaná koľajnica pohonu

²⁾ iba kovanie N, L, Z, nie je možné pri bránach s integrovanými dverami

³⁾ pri dvojstennej sekcionalnej garážovej bráne LPU 42 s rozmermi: 5000 x 2250 mm





Bezpečnostné vybavenie RC 2

Sériovo pri LPU 67 Thermo, voliteľne pre LPU 42:

Certifikované bezpečnostné vybavenie RC 2 robí vašu bránu ešte bezpečnejšiu a odporúčajú ho policajné poradne. Ďalšie informácie nájdete na stránke www.k-einbruch.de



Pozrite si krátky film na YouTube alebo na www.hoermann.com/videos



Vedľajšie dvere

NT 60 / NT 80

Veľkosti dverí*

- Šírka (1-krídlové)
990 – 1115 mm
- Šírka (2-krídlové)
1130 – 3000 mm
- Výška (1- / 2-krídlové)
1990 – 2183 mm

Rám krídla

- Vyhotovenie úzke **1**
(typ profilu 1, len pre 1-krídlové vedľajšie dvere)
- Vyhotovenie široké **2**
(typ profilu 2)

Štandardné vyhotovenie

- 60 mm hrubé hliníkové profily odolné voči poveternostným vplyvom vo farbe lamiel, **3** resp. pri výplniach Duragrain vo farebnom odtieni prispôsobenom dekoru
- Prechodové krídlo so súpravou čiernych plastových kľučiek s oválnymi rozetami a profilový cylindrický zámok **4**
- 3-dimenzionálne nastaviteľné závesy voliteľne v čiernej, bielej farbe alebo v prírodnom odtieni hliníka **5**
- Pevná závora na uzamknutie pevného krídla na dvojkrídlových vedľajších dverách **6**

Voliteľné vybavenie

- Skryto umiestnené závesy pre elegantný vzhľad dverí vo vyhotovení s hliníkovou blokovou zárubňou **7**
- Bezpečnostné vybavenie RC-2 odolné proti vlámaniu s 3-násobným blokovaním (západka, závora, 2 zatváracie háky) a bezpečnostná rozeta pre vyhotovenie so širokým rámom krídla (typ profilu 2) **8**
- 2-krídlové vedľajšie dvere s asymetrickým delením
- Súpravy kľučiek alebo súprava guľa / kľučka v prírodnom odtieni hliníka **9**, hliníkový odliatok RAL 9016 **10**, hliníkový odliatok hnedý **11**, ušľachtilá oceľ matná **12**

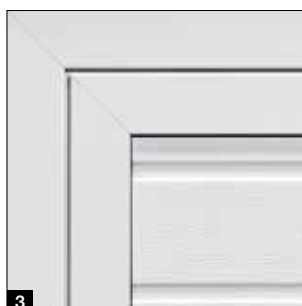
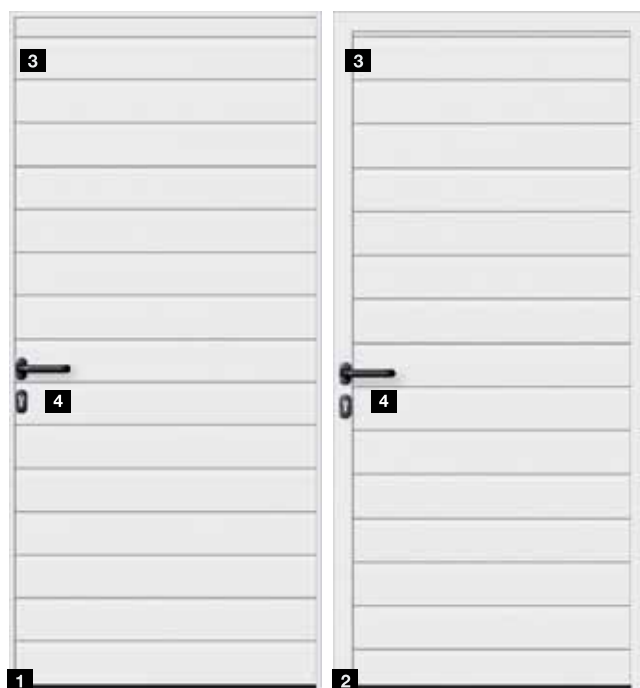

* v závislosti od vyhotovenia rámu krídla



Tepelne izolované vyhotovenie NT 80

- Termicky oddelený hliníkový profilový systém, zárubňa a prah
- Konštrukčná hĺbka 80 mm



Viacúčelové dvere MZ Thermo

- Termicky oddelené krídlo dverí a zárubňa
- Veľmi dobrá hodnota tepelnej izolácie $1,2 \text{ W} / (\text{m}^2 \cdot \text{K})$.
- Voliteľne vo vyhotovení RC 2 (KSI Thermo)



Ďalšie informácie nájdete v prospekte Oceľové dvere.

Integrované dvere

Bez vysokého prahu

Vyhotovenia brán

- LPU 42 (do šírky brány 5 m)

Svetlé šírky otvorov

- Šírka 830 mm
- Šírka 1140 mm

Štandardné vyhotovenie

- Hliníkový rám dverí eloxovaný v prírodnom odtieni **1**
- Stabilná zaistovacia jednotka zabraňuje prehybaniu a skrúteniu krídla dverí **2**
- Skryto umiestnené závesy pre rovnomerný vzhľad dverí **3**
- Horný zatvárač dverí s klznou koľajnicou vrát. integrovaného obmedzovača otvorenia a zaistovacej jednotky **4**

Voliteľné vybavenie

- Hliníkový rám dverí v RAL podľa výberu (aj odlišný od farby dverí) alebo vo farebnom lakovaní prispôbenom dekoru (povrchové úpravy Planar, Decograin, Duragrain)
- Integrovaný zatvárač dverí vrátane zaistovacej jednotky pre optimálnu ochranu a najlepší vzhľad brány **5**
- Viacnásobné blokovanie vždy s jedným čapom a hákovou západkou na každú lamelu pre lepšiu stabilitu a vyššiu odolnosť proti vlámaniu **6**
- Predbiehajúca svetelná závera VL 2 zastavuje bránu bezdotykovo a zvyšuje bezpečnosť **7**



Upozornenie:

Vedľa seba stojace brány s kazetovým motívom s integrovanými dverami, resp. bez nich s rovnakou šírkou brán nie sú za určitých okolností vzhľadovo rovnaké, pokiaľ ide o rozdelenie kaziet.

Ručne ovládané brány s integrovanými dverami nemajú vonkajšie madlo brány. Sú blokované zvnútra.



Veľkosti brány

- Šírka 1330 – 3000 mm
- Výška 1960 – 2500 mm

Štandardné vyhotovenie

- Výplň brány z lamiel s hrúbkou 42 mm **1**
- Pre prelis S, prelis M, prelis L, prelis D a prelis T vo všetkých farbách a dekoroch
- Hliníkové rámové profily s hrúbkou 60 mm vo farbe lamiel (pri výplniach Decograin a Duragrain vo farebnom odtieni prispôsobenom dekoru) **2**
- 3 stabilné závesy na každom křídle brány (jeden záves s bezpečnostným zaistením) v hliníkovom farebnom odtieni **3**
- 3-stranné dvojité dorazové tesnenie a dvojité manžetové tesnenie v oblasti prahu **4**
- Prechodové křídlo so súpravou hliníkových kľučiek a profilový cylindrický zámok **5**
- Pevné křídlo s posuvnou závorou brány **6**

Voliteľné vybavenie

- Mechanická zaistovacia jednotka pre prechodové a pevné křídlo na upevnenie křídel v otvorenej polohe **7**
- Mechanická zaistovacia jednotka s brzdou a tlmiacou funkciou na zabránenie narážaniu křídel pri zatváraní a otváraní a zaistenia v každej požadovanej polohe **8**
- Skryto umiestnené závesy pre elegantný vzhľad brány

Vybavenie pohonu

- Kovanie křídlovej brány vrátane krytu pre pohony ProMatic 4 alebo SupraMatic 4 **9**
- Skryto umiestnené závesy
- Ochrana prstov, resp. ochrana proti zásahu z boku pre vysokú bezpečnosť vnútri **10**



Pohony

SupraMatic 4

Supra rýchle otváranie brány a inteligentné prídavné funkcie

- o 75 % vyššia rýchlosť otvárania* až 25 cm/s
- inteligentné ovládanie prostredníctvom aplikácie BlueSecur
- komfortné vetranie garáže
- dodatočná výška otvárania
- až 3-krát (SupraMatic E), resp. 5-krát* (SupraMatic P) svetlejšie LED osvetlenie
- veľmi ľahké programovanie pomocou dvojitého 7-segmentového displeja
- kvalitný kryt pohonu z ušľachtilej ocele
- prepojenie so systémami Smart Home vďaka sériovému rozhraniu HCP
- nízka spotreba v pohotovostnom režime, menej ako 1 Watt



BiSecur

Sériový 4-tlačidlový ručný vysielač HSE 4 BS, štruktúrovaný povrch, čierny s chrómovými krytkami

Pohony garážových brán	SupraMatic E	SupraMatic P
Bluetooth prijímač	integrováný, s možnosťou zapnutia a vypnutia	integrováný, s možnosťou zapnutia a vypnutia
Pripojenie HCP zbernice	integrované	integrované
Cykly za deň / hodinu	25 / 10	50 / 10
Ťažná a tlačná sila	650 N	750 N
Maximálna sila	800 N	1000 N
Max. rýchlosť otvárania	25 cm/s	25 cm/s
Osvetlenie	20 LED	30 LED bežiacie svetlo
Max. šírka brány	5500 mm	6000 mm
Max. plocha brány	13,75 m ²	15 m ²

* v porovnaní s pohonom ProMatic série 3

Len u firmy Hörmann
Európsky patent

Hörmann BlueSecur



Ovládanie smartfónom pomocou aplikácie Hörmann BlueSecur

Prémiová kvalita za atraktívnu cenu

- o 40 % vyššia rýchlosť otvárania*, až 20 cm/s
- komfortné vetranie garáže
- dodatočná výška otvárania
- až 2-krát* svetlejšie LED osvetlenie
- prepojenie so systémami Smart Home vďaka sériovému rozhraniu HCP
- nízka spotreba v pohotovostnom režime, menej ako 1 Watt



BiSecur

Sériový 4-tlačidlový ručný vysieláč HSE 4 BS, štruktúrovaný povrch, čierny, s plastovými krytkami

Pohony garážových brán

	ProMatic 4	ProMatic 4 Akku
Bluetooth prijímač	voliteľne (HET-BLE)	voliteľne (HET-BLE)
Pripojenie HCP zbernice	integrované	integrované
Cykly za deň / hodinu	25 / 10	5 / 2
Ťažná a tlačná sila	600 N	500 N
Maximálna sila	750 N	600 N
Max. rýchlosť otvárania	20 cm/s	16 cm/s
Osvetlenie	10 LED	10 LED
Max. šírka brány	5000 mm	4000 mm
Max. plocha brány	11,25 m ²	9 m ²

ProMatic 4 Akku

pre garáže bez prípojky prúdu



Akumulátor so solárnym modulom

Príslušenstvo

Ručný vysielateľ



HS 5 BS
4-tlačidlový, plus tlačidlo kontroly, vysoko lesklý povrch čierny alebo biely



HS 5 BS
4-tlačidlový, plus tlačidlo kontroly, štruktúrovaný povrch čierny matný



HS 4 BS
4-tlačidlový, štruktúrovaný povrch čierny matný



HS 1 BS
1-tlačidlový, štruktúrovaný povrch čierny matný



HSE 1 BS
1-tlačidlový, vrátane očka pre privesok na kľúče, štruktúrovaný povrch čierny matný



HSE 4 BS
4-tlačidlový, vrát. očka pre privesok na kľúče, štruktúrovaný povrch čierny matný s chrómovými alebo plastovými krytkami



HSE 4 BS
4-tlačidlový, vrát. očka pre privesok na kľúče, vysokolesklý povrch s chrómovými krytkami, farby (obr. zľava): biela, antracitová sivá, Frozen Grey, Classic Grey, Carbon, strieborná .**NOVINKA**



HSD 2-C BS
pochrómovaný s vysokým leskom, 2-tlačidlový, možnosť použitia aj ako privesok na kľúče



HSZ 1 BS
1-tlačidlový, na zasunutie do zapalovača cigariet v automobile



Stanica ručného vysielateľa
vo vysokolesklej povrchovej úprave čierná alebo biela, štruktúrovaný povrch čierny matný, pre HS 5 BS, HS 4 BS, HS 1 BS



Držiak ručného vysielateľa
pre montáž na stenu alebo na upevnenie na slnečnú clonu vášho osobného automobilu, transparentný, pre HS 5 BS, HS 4 BS, HS 1 BS, ako aj HSE 1 BS a HSE 4 BS

→ Kompletný program príslušenstva nájdete v prospekte Pohony brán a systémy Smart Home.



Rádiový kódovací spínač FCT 3 BS

3 funkcie, s osvetlenými tlačidlami, možná montáž pod omietku, resp. na omietku, plastový kryt vo farbe svetlosivá RAL 7040 (dostupný tiež s 10 funkciami a sklopným krytom, lakovaný vo farbe biely hliník RAL 9006)



Rádiový kódovací spínač FCT 10 BS

10 funkcií, s osvetlenými tlačidlami a sklopným krytom, možná montáž pod omietku, resp. na omietku, plastový kryt lakovaný vo farbe biely hliník RAL 9006



Rádiová čítačka odtlačkov prstov FFL 25 BS

2 funkcie, až do 25 odtlačkov prstov, so sklopným krytom, možná montáž pod omietku a na omietku, plastový kryt lakovaný vo farbe biely hliník RAL 9006



Rádiový vnútorný spínač FIT 5 BS

4-tlačidlový, plus tlačidlo kontroly, plastový kryt vo farbe biela RAL 9010

Spínače



Rádiový vnútorný spínač FIT 2-1 BS

2 funkcie, možnosť pripojenia max. 2 prvkov obsluhy prostredníctvom kábla, napr. kľúčových spínačov, plastový kryt vo farbe biela RAL 9010



Vnútorný spínač IT 1b-1

veľké, osvetlené tlačidlo na komfortné otvorenie brány, plastový kryt vo farbe biela RAL 9010



Transpondérový spínač TTR 1000-1

1 funkcia, možnosť naprogramovania 1000 kľúčov, 1 kľúč a 1 karta v rozsahu dodávky (ďalšie na požiadanie), kryt zo zinkového tlakového odliatku vo farbe biely hliník RAL 9006



Kódovací spínač CTP 3-1

3 funkcie, s osvetleným popisom a s čiernou dotykovou plochou, kryt zo zinkového tlakového odliatku vo farbe biely hliník RAL 9006



Kódovací spínač CTV 3-1

3 funkcie, mimoriadne robustný s kovovou klávesnicou, kryt zo zinkového tlakového odliatku vo farbe biely hliník RAL 9006 s clonou z ušľachtilej ocele



Čítačka odtlačkov prstov FL 150

2 funkcie, ovládanie prostredníctvom odtlačku prsta, možnosť uložiť až 150 odtlačkov prstov, kryt zo zinkového tlakového odliatku vo farbe biely hliník RAL 9006 s clonou z ušľachtilej ocele



Kľúčový spínač 1 STUP 50 2 STAP 50

Vyhotovenie pod omietku a na omietku, vrátane 3 kľúčov, kryt zo zinkového tlakového odliatku vo farbe biely hliník RAL 9006 s clonou z ušľachtilej ocele



Vnútorný snímač klímy HXSI 3

Na monitorovanie vlhkosti vzduchu a automatické vetranie garáže, plastový kryt vo farbe biela RAL 9010

Vonkajší snímač HXSA 4
na meranie vlhkosti vzduchu vo vonkajšom priestore, plastový kryt vo farbe biela RAL 9010

Modernizačné riešenia

Pre zvláštne montážne situácie

Štandardná montáž 1

V ideálnom prípade poskytuje existujúca garáž min. 90 mm v bočnom doraze. Potom sa môže zárubňa za otvorom zoskrutkovať priamo so stenou. Sekcionálne brány Hörmann sa dodávajú so všetkými potrebnými upevňovacími materiálmi pre túto montážnu situáciu.

Súprava spodnej výplne zárubne .NOVINKA 2

Plastový profil sa montuje medzi zárubňu a murivo. Pri vlhkých vonkajších stenách sa tak zabraňuje prenosu vlhkosti na zárubňu a účinne predchádza vzniku hrdze.

Obloženia zárubne

Pre harmonický celkový vzhľad sa môžu bočné zárubne jednoducho prispôsobiť povrchu lamiel s obložieniami zárubne.

3 Obloženie zárubne so šírkou 55 mm vrátane lepiacich vankúšikov pre ľahšiu montáž za otvorom, s malým bočným dorazom (< 90 mm)

4 Obloženie zárubne so šírkou 90 mm pre montáž do otvoru, v jednej rovine so stenou

Špeciálna kotva na bočné upevnenie zárubne

Pomocou voliteľnej, univerzálne použiteľnej špeciálnej kotvy je možné upevniť zárubňu sekcionálnej brány k bočnej stene garáže. Nerovnosti steny je možné ľahko vyrovať a ostenie zostane nepoškodené.

3 Montáž do odstupu steny 35 mm

4 Montáž pri šikmej a nerovnej bočnej stene

5 Montáž s prepojeným tepelno-izolačným systémom

6 Montáž pri nenosných fasádach (pálená tehla alebo tepelná izolácia) s bočným dorazom 90 až 125 mm a hĺbkou upevnenia 160 až 240 mm (závislé vždy od vyhotovenia kotvy).

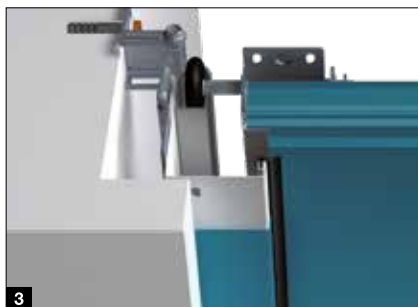

Prah proti vniknutiu vody **7**

Profil sa jednoducho namontuje na podlahe a navyše sa utesní spodná hrana brány. Na celej šírke brány zabráni vniknutiu stojacej vody. Vďaka malej výške je bezbariérový prístup zaručený.

Vyrovnávacie súpravy pri šikmých podlahách **8**

Prestaviteľný podlahový profil vyrovnáva spodnú hranu krídla brány až do výškového rozdielu 20 mm. Súprava na vyrovnanie zárubne pozostáva z plastových platničiek s hrúbkou 2,5 mm, ktoré sa presne umiestnia pod päty zárubne.

Výmena výklopných brán

Pri demontáži starej výklopnej brány a montáži novej sekcionálnej brány LPU 42 sa často musí nákladne vyrovnávať podlaha. S našimi modernizačnými riešeniami tieto práce odpadajú.

Dorazová koľajnica na renováciu **9**

Nahrádza starú dorazovú koľajnicu výklopnej brány pre čisté podlahové ukončenie ku garáži.

Súprava na úpravu zárubne **10**

Súprava pozostáva z vyrovnávacieho profilu a špeciálnych kovaní brány. Pri použití súpravy sa musí zárubňa skrátiť o 25 mm. Táto sa môže objednať v požadovanom rozmere alebo skrátiť zo strany stavebníka.

Súprava Reno RZ **11**

Zadná časť plastovej päty zárubne sa vysekne tak, aby sa dala namontovať na podlahovú koľajnicu starej výklopnej brány. Súprava pozostáva zo špeciálneho nábehového kusa a špeciálne tvarovaného podlahového tesnenia, ktoré bránu čisto utesňuje pred dorazovou lištou.



Modernizačné riešenia

S elegantnými clonami

Prekladová vyrovnávacia clona ¹

V ideálnom prípade poskytuje existujúca garáž min. 100 mm voľného priestoru v oblasti prekladu (min. 115 mm pri bránach s pohonom). Prekladová vyrovnávacia clona pre štandardnú montáž za otvorom sa sériovo dodáva vo výške 95 mm. Na požiadanie vám clonu dodáme aj vo výške 125 mm.

Dvojstenná lamelová clona ²

Vzhľadovo rovnaká, dvojstenná lamelová clona pre montáž v otvore prekrýva väčšiu štrbinu medzi stropom a prekladovou vyrovnávacou clonou. Po technickom preskúšaní sú možné aj presklenia. Túto clonu je možné dodať voliteľne aj ako hliníkový pás okien.

Prekladová vyrovnávacia clona v jednej rovine ³

Pri bránach LPU 42 je prekladová vyrovnávacia clona v jednej rovine najelegantnejším riešením pre neviditeľný prechod z clony na krídlo brány. Pri uzatvorenej bráne sa horný článok brány napája na clonu lícujúco v jednej rovine.

Súprava rámov clôn pre preklad a bočnú stenu

Na montáž do otvoru je možné namontovať bránu s výhodnou normovanou alebo modernizačnou veľkosťou. Zostávajúca štrbina medzi prekladom a najvrchnejšou lamelou brány, resp. medzi bočnou stenou a bočnou zárubňou (max. 35 mm) sa zakryje pomocou voliteľnej súpravy rámov clony. Táto súprava pozostáva z clôn, koncových krytov a upevňovacieho materiálu. S voliteľným obložením zárubne sa dodatočne zakryje bočná zárubňa:

⁴ Šírka 95 mm pre montáž v ostení

⁵ Šírka 125 mm pre montáž pred ostením

Súprava renovačných clôn ⁶

Nepekne škáry a vylomené hrany muriva v preklade a v oblasti ostenia je možné jednoducho a čisto prekryť pomocou voliteľnej renovačnej clony. Vďaka tomu nie sú potrebné murárske a začisťovacie práce.



	Woodgrain	Slategrain	Silkgrain	Sandgrain	Planar	Decograin	Duragrain
Obloženie zárubne	●	○	●	●	●	●	□
Prekladová vyrovnávacia clona	●	○	●	●	●	●	□
Lamelové clony	●	●	●	●	●	●	●
Súprava rámov clôn	●	○	●	●	●	●	□
Prekladová vyrovnávacia clona v jednej rovine	●	●	●	●	●	●	●
Súprava renovačných clôn	●	○	●	●	●	●	□

● = rovnaká povrchová úprava, farba alebo dekor ako lamela brány

○ = hladká povrchová úprava v rovnakej farbe ako lamela brány

□ = hladká povrchová úprava vo farebnom odtieni prispôsobenom lamele brány alebo v RAL podľa výberu



Veľkosti a montážne údaje

LPU 67 Thermo, LPU 42, LTE 42, ART 42, ART 42 Thermo

Normované a atypické veľkosti¹⁾

Rastrová výška (RM)	Svetlý rozmer zárubne (LZ)															Vnútorný rozmer garáže (GIM)																					
	2250	2375	2500	2625	2750	3000	3250	3500	3750	4000	4250	4500	4750	5000	5250	5500	6000	2430	2555	2680	2805	2930	3180	3430	3680	3930	4180	4430	4680	4930	5180	5430	5680	6180			
3000						●																															
2875																																					
2750			●		●																																
2625																																					
2500			●		●	●								●																							
2375			●		●	●								●																							
2250		●	●		●	●	●	●	●	●	●	●	●	●				●																●		●	
2125	●	●	●		●	●	●	●	●	●	●	●	●	●				●																●		●	
2080		●	●		●	●	●	●	●	●	●	●	●	●				●																			
2000	●	●	●		●	●	●	●	●	●	●	●	●	●				●																●		●	
1875	●	●	●		●	●	●	●	●	●	●	●	●	●				●																			



Modernizačné veľkosti²⁾

Rastrová výška (RM)	LZ				GIM			
	2190	2315	2440	2940	2370	2495	2620	3120
2205		●	●					
2080	●	●	●	●				
1955	●	●	●					

● = dodávané normované veľkosti závislé od typu a motívu brány, stredné veľkosti sú k dispozícii ako atypické veľkosti

¹⁾ LPU 67 Thermo je možné dodať iba v atypických rozmeroch do šírky brány 5000 mm, SPU F42 Plus je možné dodať do veľkosti brány 7000 x 5000 mm, ART 42 / ART 42 Thermo je možné dodať do veľkosti 5500 x 2250 mm

²⁾ nie je možné pri kazetových motívoch s povrchovou úpravou Decograin a pri bránach z masívneho dreva

 Kovanie Z pre LPU 42 Silkgrain, LPU 67, ART 42, ART 42 Thermo  Kovanie Z  Kovanie N, L

Výšky stropu a svetlé výšky prejazdu

	Kovanie Z		Kovanie N		Kovanie L	
	min. DE ¹⁾	LDH ²⁾	min. DE ¹⁾	LDH	min. DE ¹⁾	LDH ³⁾
s pohonom						
3000			3210	3000	3115	2970
2875			3085	2875	2990	2845
2750			2960	2750	2865	2720
2625	2740	2595	2835	2625	2740	2595
2500	2615	2470	2710	2500	2615	2470
2375	2490	2345	2585	2375	2490	2345
2250	2365	2220	2460	2250	2365	2220
2125	2240	2095	2335	2125	2240	2095
2000	2115	1970	2210	2000	2115	1970
1875	1990	1845	2085	1875	1990	1845
s ručným ovládaním						
3000			3210	2950	3100	2900
2875			3085	2825	2975	2775
2750			2960	2700	2850	2650
2625	2725	2545	2835	2575	2725	2525
2500	2600	2420	2710	2450	2600	2400
2375	2475	2295	2585	2325	2475	2275
2250	2350	2170	2460	2200	2350	2150
2125	2225	2045	2335	2075	2225	2025
2000	2100	1920	2210	1950	2100	1900
1875	1975	1795	2085	1825	1975	1775

	Kovanie Z		
	min. DE ²⁾	LDH	
s pohonom			
3000			
2875			
2750			
2625			
2500			
2375			
2250			
2125			
2000			
1875			
s ručným ovládaním			
3000			
2875			
2750			
2625			
2500			
2375			
2250			
2125			
2000			
1875			
2205	2320		2175
2080	2195		2050
1955	2070		1925
2205	2305		2125
2080	2180		2000
1955	2055		1875

¹⁾ s ThermoFrame a s pohonom, pozri montážne údaje

²⁾ LPU 67 Thermo: LDH = 55 mm

³⁾ LPU 42: LZ > 3010 mm = LDH - 80 mm; LPU 67 Thermo: LZ < 3000 mm = LDH - 55 mm, LZ > 3010 mm = LDH - 105 mm

Rozmery v mm

Vertikálne rezy (s pohonom)

Kovanie Z

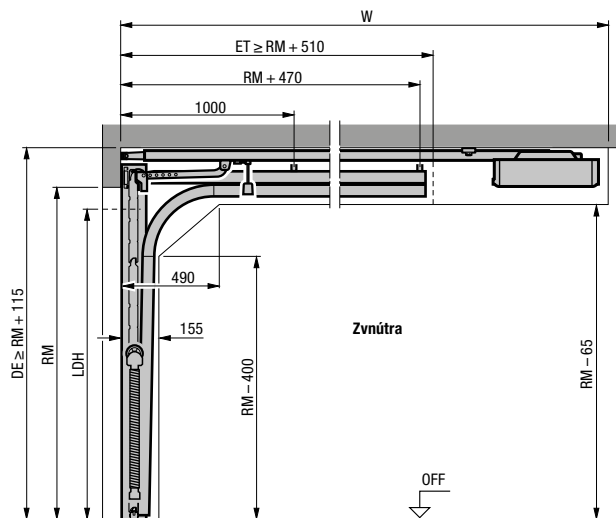

Kovanie N

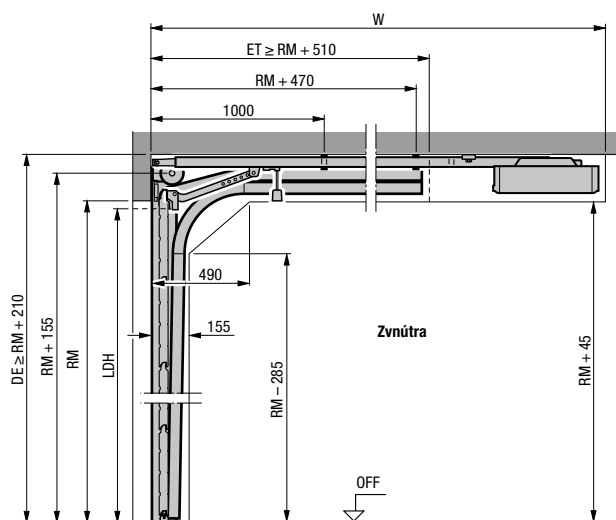

Kovanie L

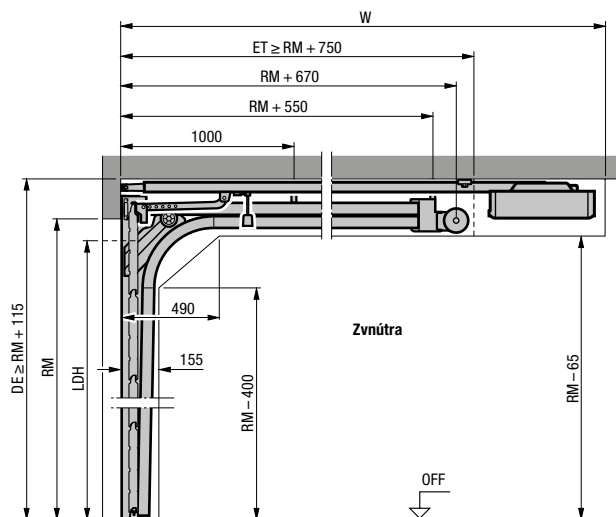

Horizontálny rez

Kovanie Z, N, L

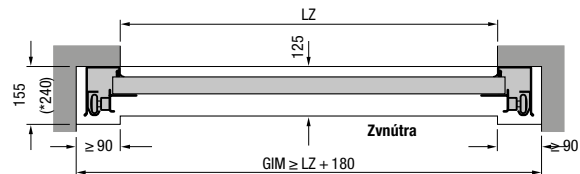

Montáž s kovaním Z, N, L

Celková dĺžka pohonov (W)	Kovanie Z	Kovanie N	Kovanie L
Brány s pohonom			
2125 (K)	3200	3200 ¹⁾	3200
2250 (K)		3200 ²⁾	
2375 (M)	3450	3450 ¹⁾	3450
2500 (M)		3450 ²⁾	
2625 (L)	4125		
3000 (L)		4125	4125

¹⁾ Výška brány max. iba pre LPU 67 Thermo

²⁾ Výška brány max. iba pre LPU 42, LTE 42

Vysvetlivky

Koľajnice pohonu

- K Krátka koľajnica
- M Stredná koľajnica
- L Dlhá koľajnica

Objednávacie rozmery

- LZ Svetlý rozmer zárubne
- RM Rastrová výška
- DE Výška stropu
- W Celková dĺžka pohonu
- LDH Svetlá výška prejazdu
- GIM Vnútorný rozmer garáže
- ET Hĺbka zasunutia

Upozornenie:

Pri bránach v tmavých farbách vystavených priamemu slnku by sa mal pohon namontovať o 40 mm vyššie.
 Pri bránach LPU 42 s bezpečnostným vybavením RC-2, hmotnosti krídla brány nad 170 kg alebo šírke brány nad 5000 mm a pri bránach LPU 67 berte do úvahy odlišné rozmery v montážnych údajoch.

Typy kovaní, ako sú kovania brán s vedením do výšky, ako aj ďalšie informácie nájdete v montážnych údajoch alebo kontaktujte svojho partnera Hörmann.

Veľkosti a montážne údaje

Vedľajšie dvere

Horizontálne rezy

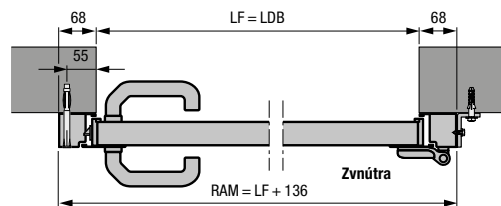

Vedľajšie dvere s hliníkovou blokovoú zárubňou typ profilu 1
Montáž za otvor

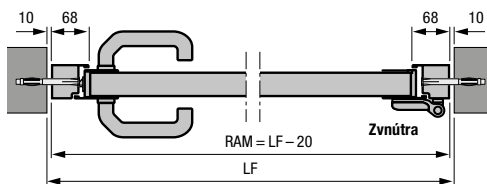

Vedľajšie dvere s hliníkovou blokovoú zárubňou typ profilu 2
Montáž v otvore

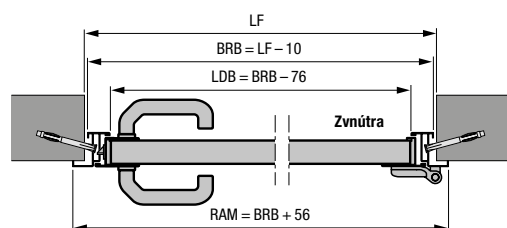

Vedľajšie dvere s hliníkovou rohovoú zárubňou typ profilu 1 alebo 2
Vnútroň doraz

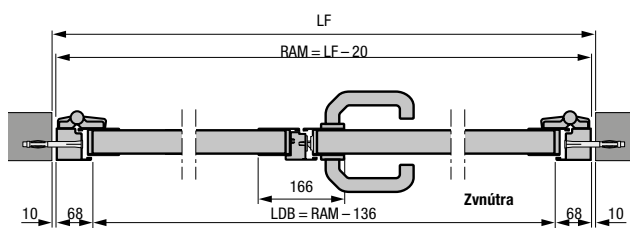

2-krídlové vedľajšie dvere s hliníkovou blokovoú zárubňou typ profilu 2
Montáž v otvore

- 2-krídlové vedľajšie dvere s asymetrickým rozdelením
- 2-krídlové vedľajšie dvere s otváraním smerom dovnútra a von

Vertikálne rezy

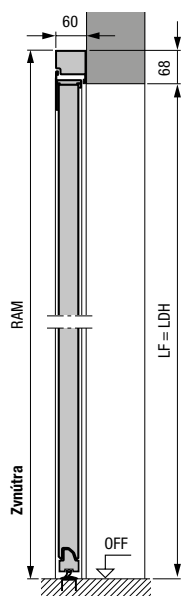

Vedľajšie dvere s hliníkovou blokovoú zárubňou typ profilu 2
Montáž za otvor

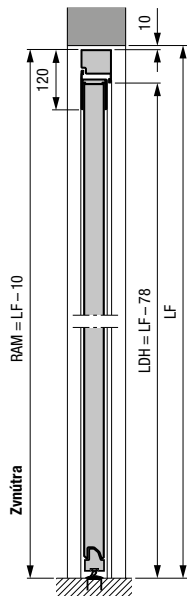

Vedľajšie dvere s hliníkovou blokovoú zárubňou typ profilu 2
Montáž v otvore

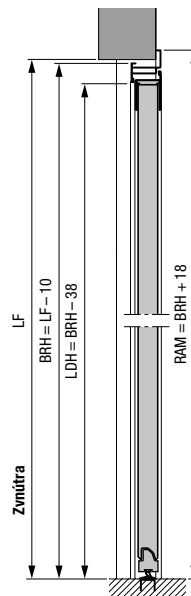

Vedľajšie dvere s hliníkovou rohovoú zárubňou typ profilu 2
Vonkajší doraz

Rozmery v mm

Vedľajšie dvere z ocele

Typ profilu 1 (montáž za otvorom) s prelisom S, M L, kazeta S, bloková zárubňa

LF otvoru	Objednávaci rozmer = RAM	Výška kľučky* od OFF	Výška článkov brány B
855 – 875 × 1990 – 2000	990 × 2058	955	500
855 – 875 × 2115 – 2125	990 × 2183	1010	531
980 – 1000 × 1990 – 2000	1115 × 2058	955	500
980 – 1000 × 2115 – 2125	1115 × 2183	1010	531

Typ profilu 2 (montáž za otvorom) s prelisom S, M L, D, kazeta S, bloková zárubňa

LF otvoru	Objednávaci rozmer = RAM	Výška kľučky* od OFF	Výška článkov brány B
855 – 875 × 1990 – 2000	990 × 2058	1050	500
855 – 875 × 2115 – 2125	990 × 2183	1050	531
980 – 1000 × 1990 – 2000	1115 × 2058	1050	500
980 – 1000 × 2115 – 2125	1115 × 2183	1050	531

Typ profilu 2 (montáž v otvore) s prelisom S, M L, D, bloková zárubňa

LF otvoru	Objednávaci rozmer = RAM	Výška kľučky* od OFF	Výška článkov brány B
875 × 2000	855 × 1990	1050	500
875 × 2125	855 × 2115	1050	531
1000 × 2000	980 × 1990	1050	500
1000 × 2125	980 × 2115	1050	531

Typ profilu 1 (iba s otváraním smerom dovnútra, montáž vnútorného dorazu) s prelisom S, M, L, kazeta S, rohová zárubňa

Objednávaci rozmer = BRM	Výška kľučky* od OFF	Výška článkov brány B
875 × 2000	955	500
875 × 2125	1010	531
1000 × 2000	955	500
1000 × 2125	1010	531

Typ profilu 2 (montáž s vnútorným alebo vonkajším dorazom) s prelisom S, M, L, D, rohová zárubňa

Objednávaci rozmer = BRM	Výška kľučky* od OFF	Výška článkov brány B
875 × 2000	1050	500
875 × 2125	1050	531
1000 × 2000	1050	500
1000 × 2125	1050	531

Rozmery v mm

Vysvetlivky

- P1** Typ profilu 1 (úzky rám krídla)
- P2** Typ profilu 2 (široký rám krídla)
- LDB** Svetlá šírka prechodu
- LDH** Svetlá výška prechodu
- RAM** Vonkajší rozmer rámu
- LF** Svetlý hotový rozmer
- BRM** Odporúčený stavebný rozmer
- BRB** Odporúčaná stavebná šírka
- BRH** Odporúčaná stavebná výška
- OFF** Horná hrana hotovej podlahy

Atypické veľkosti

1-krídlové vedľajšie dvere
na požiadanie

2-krídlové vedľajšie dvere
1330 – 2500 × 1960 – 2558 mm

* Výšky kľučiek pri atypických veľkostiach
nájdete v montážnych údajoch.

Ďalšie informácie nájdete v montážnych údajoch
alebo kontaktujte svojho partnera Hörmann.

Zažite kvalitu Hörmann pri novostavbe a modernizácii

Výrobky Hörmann vás presvedčia dlhou životnosťou a vysokou funkčnosťou. Svoju novostavbu a tiež modernizáciu si tak môžete vždy dokonale naplánovať. Starostlivo zladené riešenia urobia váš domov krajším, bezpečnejším a pohodlnejším.

**GARÁŽOVÉ BRÁNY. POHONY BRÁN A DVERÍ. DOMOVÉ DVERE. INTERIÉROVÉ DVERE.
OCELOVÉ DVERE. ZÁRUBNE. ÚLOŽNÉ SYSTÉMY**



Zobrazené výrobky sú čiastočne vybavené špeciálnym vybavením a nezodpovedajú vždy štandardnému vybaveniu. Vyobrazené povrchové úpravy a farby nie sú z dôvodov týkajúcich sa tlače farebne záväzné. Chránené autorským právom. Dotlač, aj v skrátenej podobe, iba s našim povolením. Zmeny vyhradené.