



Rolovacie mreže RollMatic

Kompaktná konštrukcia optimálna pre uzávery obchodov
so stiesnenými priestorovými pomermi

HÖRMANN

Presvedčivá technika

Perfektne zosúladené detaily



Kompaktná konštrukcia s dvoma variantmi závesov

Vďaka svojej kompaktnej konštrukcii s potrebou prekladu, resp. montážnou hĺbkou max. 335 mm sa nová rolovacia mreža RollMatic hodí predovšetkým pre malé uzávery obchodov so stiesnenými priestorovými pomermi. Vyberte si z 2 variant závesov. Obidve vyhotovenia obdržíte v mnohých farbách podľa RAL. HG-L obdržíte dodatočne vo valcovanom vyhotovení. Rolovacie mreže sa tak farebne perfektne začlenia do prostredia.



Len u firmy Hörmann

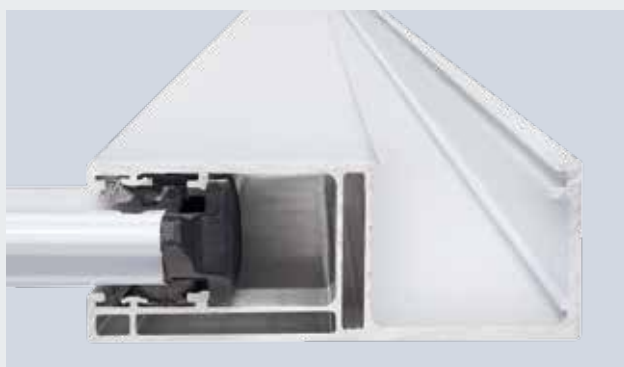
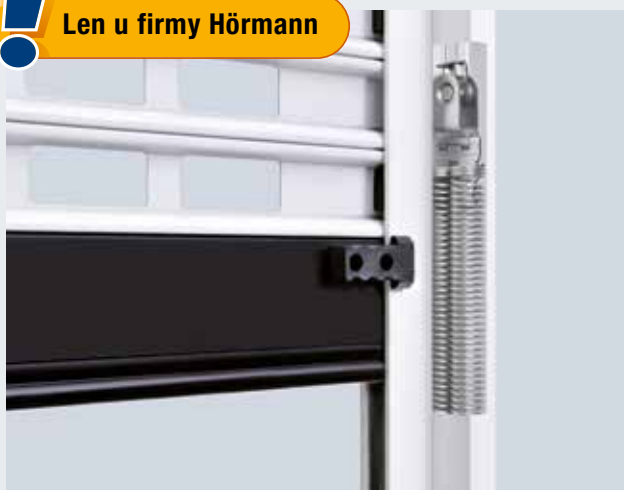

Uzamykateľný podlahový profil



Posuvná západka

Ručne ovládané alebo s pohonom

Obsluha sa realizuje prostredníctvom reťazového tiahla, resp. ťažného lanka pri ručnom ovládaní alebo automaticky pomocou pohonu. Vďaka sériovému obmedzeniu sily nie je potrebné inštalovať zabezpečenie uzatváracej hrany ani poistku proti vtiahnutiu. Pohon je priestorovo úsporne integrovaný v obložení navíjacieho hriadeľa. Brána tak potrebuje bočný doraz iba 110 mm, resp. 210 mm na strane pohonu.

Spoľahlivo a bezpečne

Prostredníctvom osvedčenej techniky ťažných pružín je možné bránu jednoducho ovládať rukou. Pri bránach s pohonom podporuje technika pohon pri otváraní a zatváraní brány. Dvojité vedenia lán okrem toho dodatočne zaisťujú bránu proti pádu.

Zaistené proti vlámaniu

Sériové poistky proti vytiahnutiu na bočných koncoch závesu držia bránu spoľahlivo vo vodiacej koľajnici. Tieto zaisťujú záves rolovacej mreže pred pokusmi o vytlačenie závesu z vodiacej koľajnice a bránia vlámaniu.

Bezpečne zatvorená

Ručne ovládané rolovacie mreže je možné bezpečne zablokovať prostredníctvom uzamykateľného podlahového profilu s profilovým cylindrom. Ovládanie sa realizuje voľiteľne zvnútra alebo zvonku. Alternatívne sa môže mreža zaisťiť aj pomocou posuvnej západky. Pri bránach s pohonom zabraňuje pohon odsunutiu závesu. Dodatočnú bezpečnosť poskytuje aj tu uzamykateľný podlahový profil a posuvná západka.

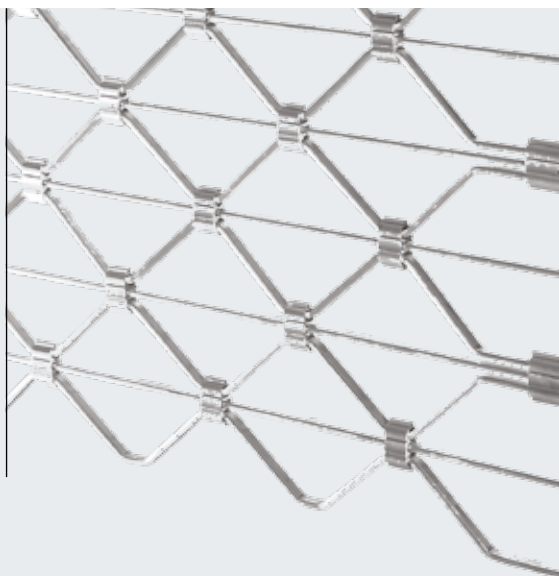

HG-L, hliník – ľahký a kompaktný

Elegantné a miesto šetriace hliníkové vyhotovenie je obzvlášť vhodné na použitie v nákupných pasážach. Môžete si vybrať medzi valcovanou alebo práškovou povrchovou úpravou.

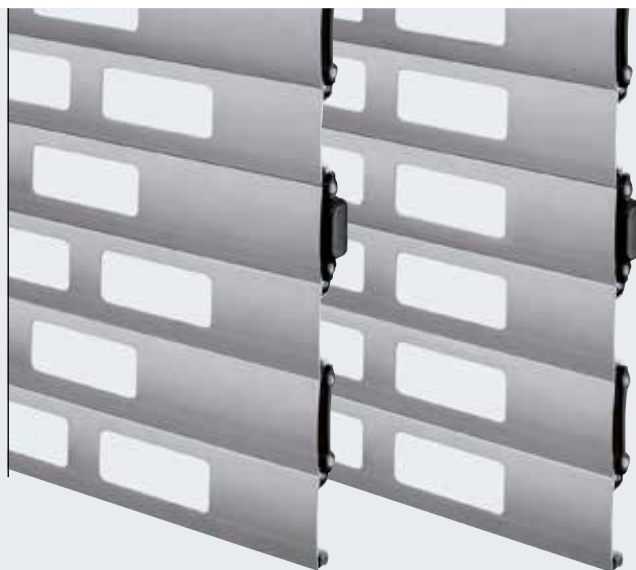

HG 75, hliník

Prietlačne lisované hliníkové profily obdržité s práškovou povrchovou úpravou. Pravidelné otvory s veľkosťou 100 x 40 mm dodávame s priamym alebo predsadeným umiestnením.

Typ závesu	HG-L	HG 75
Rozsah veľkostí		
Šírka do	4000 mm	4000 mm
Výška do	3100 mm	3000 mm
Materiál	hliník	hliník
Povrchy bez farebnej povrchovej úpravy	valcovaný	
Povrchy s farebnou povrchovou úpravou	Farebná povrchová úprava RAL podľa výberu	RAL 9016, RAL 7035, RAL 9006, RAL 5011, RAL 8028, RAL 7016, RAL 9005
Vlastná hmotnosť závesu	cca 6,5 kg/m ²	cca 6,5 kg/m ²

Montážne rozmery / rozsahy veľkostí

Rolovacie mreže RollMatic

Montáž za otvor

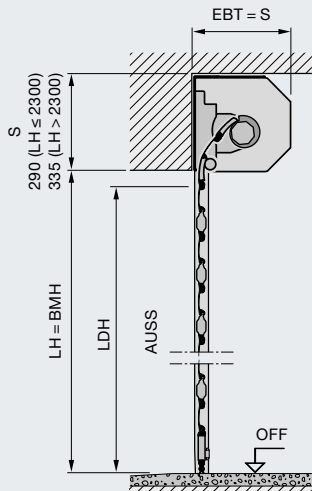
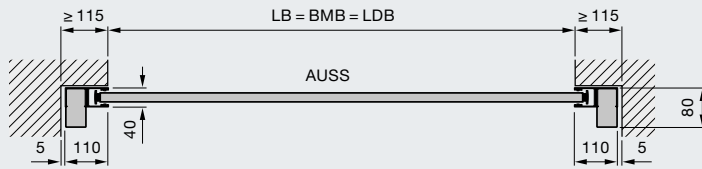
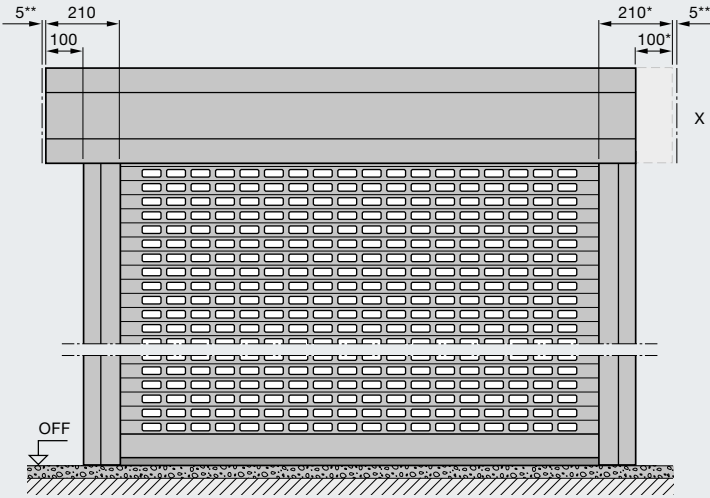

Vysvetlivky k rozmerom

BMB	Objednávaci rozmer, šírka
BMH	Objednávaci rozmer, výška
LB	Svetlá šírka
LDB	Svetlá šírka prejazdu = objednávaci rozmer
LH	Svetlá výška
LDH	Svetlá výška prejazdu
EBT	Montážna hĺbka
S	Potreba prekladu
OFF	Horná hrana hotovej podlahy
AUSS	Vonku

Montážna hĺbka EBT

do výšky brány 2300 mm	290 mm
od výšky brány 2301 mm	335 mm

Potreba prekladu S

do výšky brány 2300 mm	290 mm
od výšky brány 2301 mm	335 mm

Svetlý prejazd

Šírka	LB
Výška (s pohonom)	LH – 60 mm
Výška (ručne ovládaná)	LH – 125 mm
Výška (s uzamykateľným podlahovým profilom alebo posuvnou západkou)	LH – 125 mm

Bočná potreba miesta

Šírka	110 mm
Strana pohonu	210 mm

X Obloženie navijacieho hriadeľa

* Dodatočne k variabilnej pozícii pohonu (štandard vľavo, voliteľne vpravo) s presahom obloženia navijacieho hriadeľa na strane pohonu obdržíte tento aj so symetrickým umiestnením.

** bočný odstup min. 5 mm

Rozsah veľkostí

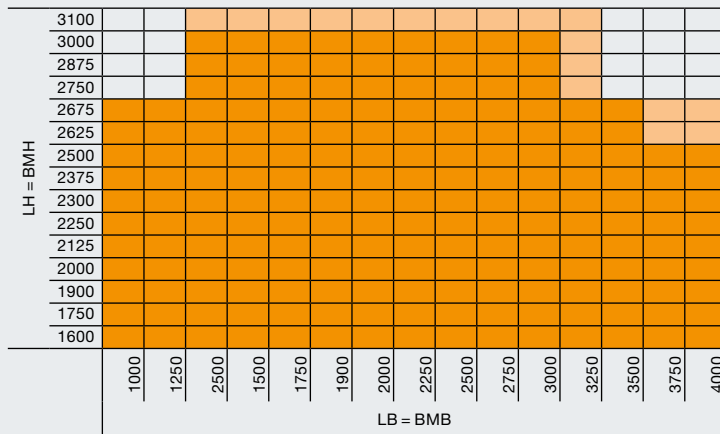

	Rozsah veľkostí pre HG 75
	Rozsah veľkostí pre HG-L

Rozmery v mm

Hörmann: Kvalita bez kompromisov



Hörmann KG Amshausen, Nemecko



Hörmann KG Antriebstechnik, Nemecko



Hörmann KG Brandis, Nemecko



Hörmann KG Brockhagen, Nemecko



Hörmann KG Dissen, Nemecko



Hörmann KG Eckelhausen, Nemecko



Hörmann KG Freisen, Nemecko



Hörmann KG Ichttershausen, Nemecko



Hörmann KG Werne, Nemecko



Hörmann Alkmaar B.V., Holandsko



Hörmann Legnica Sp. z o.o., Poľsko



Hörmann Beijing, Čína



Hörmann Tianjin, Čína



Hörmann LLC, Montgomery IL, USA



Hörmann Flexon LLC, Burgettstown PA, USA



Shakti Hörmann Pvt. Ltd., India

Ako jediný výrobca na medzinárodnom trhu ponúka skupina Hörmann všetky dôležité montážne časti z jednej ruky. Vyrábané sú vo vysokošpecializovaných závodoch, podľa najnovšieho stupňa rozvoja techniky. Celoplošným pokrytím Európy svojimi výrobnými závodmi a servisnou sieťou a svojou prítomnosťou v Amerike a v Ázii je firma Hörmann Vaším významným partnerom pre vysokohodnotné stavebné výrobky. V kvalite bez kompromisov.

GARÁŽOVÉ BRÁNY

POHONY

PRIEMYSELNÉ BRÁNY

NAKLADACIA TECHNIKA

DVERE

ZÁRUBNE

HÖRMANN